

Panasonic

Cordless Drill & Driver
Perceuse et tournevis sur batterie
Taladro y destornillador sin cable eléctrico

Operating Instructions
Instructions d'utilisation
Manual de instrucciones

Model No: EY7411

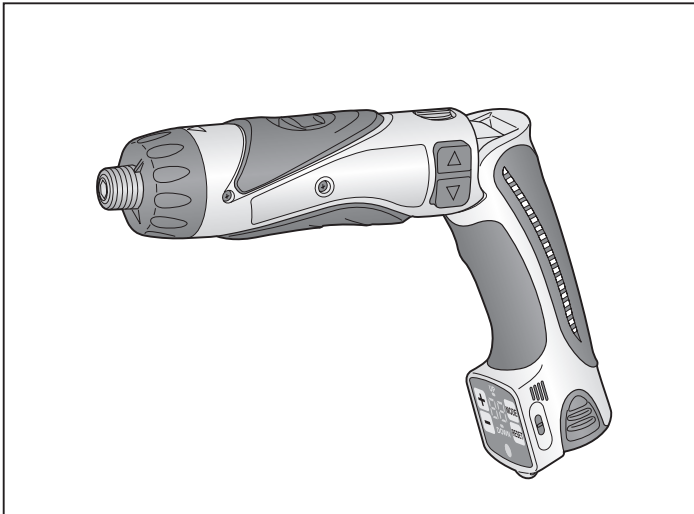

IMPORTANT

This manual contains safety information. Read manual completely before first using this product and save this manual for future use.

IMPORTANT

Ce mode d'emploi contient des informations sur la sécurité. Lisez-le en entier avant d'utiliser le produit et conservez-le pour référence.

IMPORTANTE

Este manual contiene información de seguridad. Lea completamente este manual antes de utilizar por primera vez este producto, y guárdelo para poder consultarlo en el futuro.

Index/Index/Indice

English:	Page	4
Français:	Page	16
Español:	Página	30

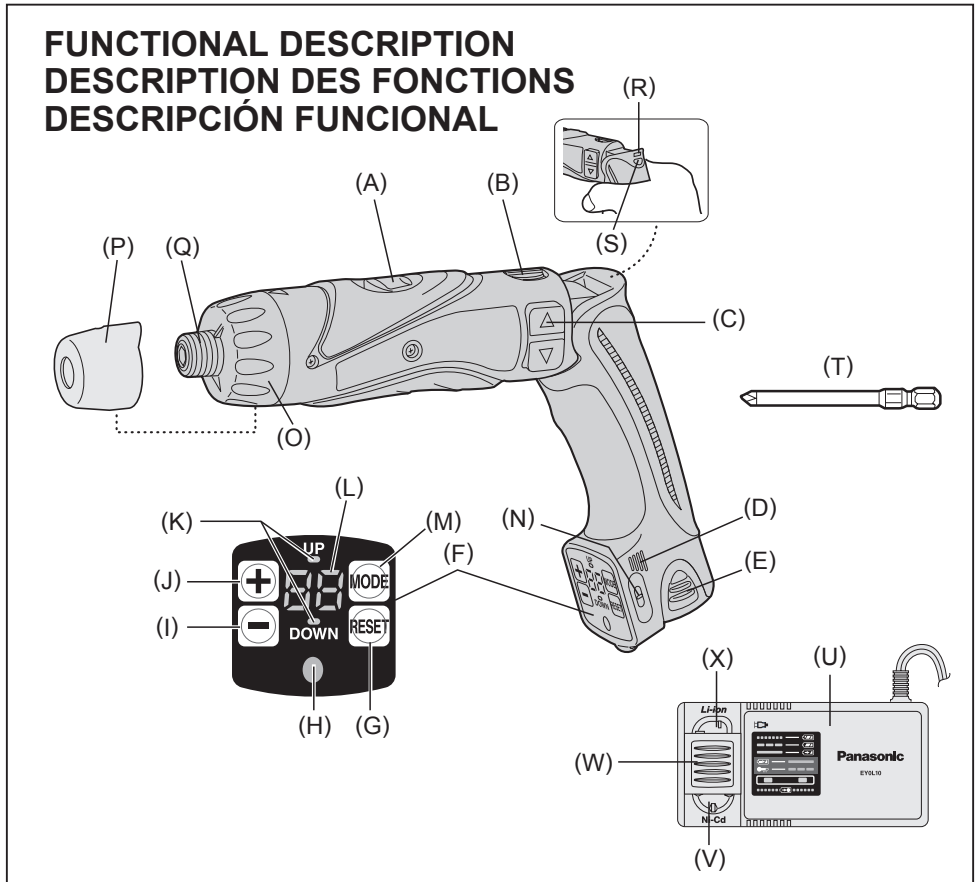

(A)	Speed selector switch	Sélecteur de vitesse de rotation	Conmutador selector de velocidad
(B)	Main switch lock	Verrou de l'interrupteur principal	Bloqueo de interruptor principal
(C)	Forward/Reverse switch	Sélecteur de marche avant/marche arrière	Conmutador de avance/marcha atrás
(D)	Buzzer sound part	Pièce de l'alarme	Parte de sonido de zumbador
(E)	Battery pack (EY9L10)	Batterie autonome (EY9L10)	Batería (EY9L10)
(F)	Control panel	Panneau de commande	Panel de control
(G)	Reset button	Bouton de remise à zéro	Botón de reposición
(H)	LED light	Lumière DEL	Luz indicadora
(I)	- (MINUS) button	Bouton - (MOINS)	Botón - (MENOS)
(J)	+ (PLUS) button	Bouton + (PLUS)	Botón + (MÁS)
(K)	Count system display lamp	Voyant d'affichage du système de comptage	Luz indicadora del sistema de cuenta
(L)	Count display LED	DEL de l'affichage du compteur	LED indicadora de cuenta
(M)	Mode Button	Bouton de Mode	Botón de modo
(N)	Hold switch	Sélecteur de pause	Conmutador HOLD
(O)	Clutch handle	Poignée de l'embrayage	Mango de embrague
(P)	Clutch lock cover	Couvercle du verrou de l'embrayage	Cubierta de bloqueo de embrague
(Q)	Hexagonal bit chuck	Mandrin de mèche hexagonal	Portador de broca hexagonal
(R)	Battery low warning lamp	Témoin d'avertissement de batterie basse	Luz de aviso de baja carga de batería
(S)	LED light ON/OFF button	Bouton Marche/Arrêt de la lumière DEL	Botón ON/OFF de luz LED
(T)	#2 Phillips bit	Mèches Phillips #2	Broca Philips No2
(U)	Battery charger (EY0L10)	Chargeur de batterie (EY0L10)	Cargador de la batería (EY0L10)
(V)	Ni-Cd battery pack dock	Poste d'accueil de la batterie autonome Ni-Cd	Enchufe de carga de batería Ni-Cd
(W)	Battery dock cover	Couvercle du poste d'accueil de la batterie	Cubierta de enchufe de carga de batería
(X)	Li-ion battery pack dock	Poste d'accueil de la batterie autonome Li-ion	Enchufe de carga de batería Li-ión

I. GENERAL SAFETY RULES

WARNING! Read all instructions

Failure to follow all instructions listed below may result in electric shock, fire and/or serious injury. The term “power tool” in all of the warnings listed below refers to your mains operated (corded) power tool and battery operated (cordless) power tool.

SAVE THESE INSTRUCTIONS

Work Area Safety

- 1) **Keep work area clean and well lit.**
Cluttered or dark areas invite accidents.
- 2) **Do not operate power tools in explosive atmospheres, such as in the presence of flammable liquids, gases or dust.**
Power tools create sparks which may ignite the dust or fumes.
- 3) **Keep children and bystanders away while operating a power tool.**
Distractions can cause you to lose control.

Electrical Safety

- 1) **Power tool plugs must match the outlet. Never modify the plug in any way. Do not use any adapter plugs with earthed (grounded) power tools.**
Unmodified plugs and matching outlets will reduce risk of electric shock.
- 2) **Avoid body contact with earthed or grounded surfaces such as pipes, radiators, ranges and refrigerators.**
There is an increased risk of electric shock if your body is earthed or grounded.
- 3) **Do not expose power tools to rain or wet conditions.**
Water entering a power tool will increase the risk of electric shock.
- 4) **Do not abuse the cord. Never use the cord for carrying, pulling or unplugging the power tool. Keep cord away from heat, oil, sharp edges or moving parts.**
Damaged or entangled cords increase the risk of electric shock.
- 5) **When operating a power tool outdoors, use an extension cord suitable for outdoor use.**
Use of a cord suitable for outdoor use reduces the risk of electric shock.

Personal Safety

- 1) **Stay alert, watch what you are doing and use common sense when operating a power tool. Do not use a power tool while you are tired or under the influence of drugs, alcohol or medication.**
A moment of inattention while operating power tools may result in personal injury.
- 2) **Use safety equipment. Always wear eye protection.**
Safety equipment such as dust mask, non-skid safety shoes, hard hat, or hearing protection used for appropriate conditions will reduce personal injuries.
- 3) **Avoid accidental starting. Ensure the switch is in the off position before plugging in.**
Carrying power tools with your finger on the switch or plugging in the power tools that have the switch on invites accidents.
- 4) **Remove any adjusting key or wrench before turning the power tool on.**
A wrench or a key left attached to a rotating part of the power tool may result in personal injury.
- 5) **Do not overreach. Keep proper footing and balance at all times.**
This enables better control of the power tool in unexpected situations.
- 6) **Dress properly. Do not wear loose clothing or jewellery. Keep your hair, clothing and gloves away from moving parts.**
Loose clothes, jewellery or long hair can be caught in moving parts.
- 7) **If devices are provided for the connection of dust extraction and collection facilities, ensure these are connected and properly used.**
Use of these devices can reduce dust related hazards.

Power Tool Use and Care

- 1) **Do not force the power tool. Use the correct power tool for your application.**
The correct power tool will do the job better and safer at the rate for which it was designed.
- 2) **Do not use the power tool if the switch does not turn it on and off.**
Any power tool that cannot be controlled with the switch is dangerous and must be repaired.

- 3) **Disconnect the plug from the power source and/or the battery pack from the power tool before making any adjustments, changing accessories, or storing power tools.**

Such preventive safety measures reduce the risk of starting the power tool accidentally.

- 4) **Store idle power tools out of the reach of children and do not allow persons unfamiliar with the power tool or these instructions to operate the power tool.**

Power tools are dangerous in the hands of untrained users.

- 5) **Maintain power tools. Check for misalignment or binding of moving parts, breakage of parts and any other condition that may affect the power tools operation. If damaged, have the power tool repaired before use.**

Many accidents are caused by poorly maintained power tools.

- 6) **Keep cutting tools sharp and clean.** Properly maintained cutting tools with sharp cutting edges are less likely to bind and are easier to control.

- 7) **Use the power tool, accessories and tool bits etc. in accordance with these instructions and in the manner intended for the particular type of power tool, taking into account the working conditions and the work to be performed.**

Use of the power tool for operations different from those intended could result in a hazardous situation.

Battery Tool Use and Care

- 1) **Ensure the switch is in the off position before inserting battery pack.**

Inserting battery pack into power tools that have the switch on invites accidents.

- 2) **Recharge only with the charger specified by the manufacturer.**

A charger that is suitable for one type of battery pack may create a risk of fire when used with another battery pack.

- 3) **Use power tools only with specifically designated battery packs.**

Use of any other battery packs may create a risk of injury and fire.

- 4) **When battery pack is not in use, keep it away from other metal objects like paper clips, coins, keys, nails, screws, or other small metal objects that can make a connection from one terminal to another.**

Shorting the battery terminals together may cause burns, or a fire.

- 5) **Under abusive conditions, liquid may be ejected from battery; avoid contact. If contact accidentally occurs, flush with water. If liquid contacts eyes, additionally seek medical help.**

Liquid ejected from the battery may cause irritation or burns.

Service

- 1) **Have your power tool serviced by a qualified repair person using only identical replacement parts.**

This will ensure that the safety of power tool is maintained.

II. SPECIFIC SAFETY RULES

- 1) **Wear ear protectors when using the tool for extended periods.**

Prolonged exposure to high intensity noise can cause hearing loss.

- 2) Be aware that this tool is always in an operating condition, since it does not have to be plugged into an electrical outlet.

- 3) **Hold power tools by insulated gripping surfaces when performing an operation where the cutting tool may contact hidden wiring.**

Contact with a "live" wire will make exposed metal parts of the tool "live" and shock the operator.

- 4) If the bit becomes jammed, immediately turn the main switch off to prevent an overload which can damage the battery pack or motor. Use reverse motion to loosen jammed bits.

- 5) Do not touch the rotating parts to avoid injury.

- 6) Do not use the tool continuously for a long period of time. Stop using the tool from time to time to avoid temperature rise and heat overload of the motor.

- 7) Do not drop the tool.

Symbol	Meaning
V	Volts
---	Direct current
n ₀	No load speed
... min ⁻¹	Revolutions or reciprocations per minutes
Ah	Electrical capacity of battery pack
	Rotation only

WARNING!

Some dust created by power sanding, sawing, grinding, drilling, and other construction activities contains chemicals known to the State of California to cause cancer, birth defects or other reproductive harm. Some examples of these chemicals are:

- Lead from lead-based paints
- Crystalline silica from bricks and cement and other masonry products
- Arsenic and chromium from chemically-treated lumber.

To reduce your exposure to these chemicals: work in a well ventilated area, and work with approved safety equipment, such as dust masks that are specially designed to filter out microscopic particles.

III. FOR BATTERY CHARGER & BATTERY PACK

Important Safety Instructions

- 1) **SAVE THESE INSTRUCTIONS** -This manual contains important safety and operating instructions for battery charger EY0L10.
- 2) Before using battery charger, read all instructions and cautionary markings on battery charger, battery pack, and product using battery pack.
- 3) **CAUTION** -To reduce the risk of injury, charge only Panasonic Battery Pack as shown in last page.
Other types of batteries may burst causing personal injury and damage.
- 4) Do not expose charger and battery pack to rain or snow.

- 5) To reduce risk of damaging the electric plug and cord, pull by plug rather than cord when disconnecting charger.
- 6) Make sure cord is located so that it will not be stepped on, tripped over, or otherwise subjected to damage or stress.
- 7) An extension cord should not be used unless absolutely necessary. Use of improper extension cord could result in a risk of fire and electric shock. If extension cord must be used, make sure that:
 - a. pins on plug of extension cord are the same number, size and shape as those of plug on charger.
 - b. extension cord is properly wired and in good electrical condition.
 - c. wire size is large enough for ampere rating of charger as specified below.

RECOMMENDED MINIMUM AWG SIZE OF EXTENSION CORDS FOR BATTERY CHARGERS

AC Input Rating.	Amperes	AWG Size of Cord			
Equal to or greater than	But less than	Length of Cord, Feet			
		25	50	100	150
0	2	18	18	18	16

- 8) Do not operate charger with damaged cord or plug-replace them immediately.
- 9) Do not operate charger if it has received a sharp blow, been dropped, or otherwise damaged in any way; take it to a qualified service personnel.
- 10) Do not disassemble charger; take it to a qualified service personnel when service or repair is required. Incorrect reassembly may result in a risk of electric shock or fire.
- 11) To reduce the risk of electric shock, unplug charger from outlet before attempting any maintenance or cleaning.
- 12) The charger and battery pack are specifically designed to work together. Do not attempt to charge any other cordless tool or battery pack with this charger.
- 13) Do not attempt to charge the battery pack with any other charger.
- 14) Do not attempt to disassemble the battery pack housing.
- 15) Do not store the tool and battery pack in locations where the temperature may reach or exceed 50°C (122°F) (such as a metal tool shed, or a car in the

summer), which can lead to deterioration of the storage battery.

- 16) Do not charge battery pack when the temperature is BELOW 0°C (32°F) or ABOVE 40°C (104°F). This is very important in order to maintain optimal condition of the battery pack.
- 17) Do not incinerate the battery pack. It can explode in a fire.
- 18) Avoid dangerous environment. Do not use charger in damp or wet locations.
- 19) The charger is designed to operate on standard household electrical power only. Do not attempt to use it on any other voltage!
- 20) Do not abuse cord. Never carry charger by cord or yank it to disconnect from outlet. Keep cord away from heat, oil and sharp edges.
- 21) Charge the battery pack in a well ventilated place, do not cover the charger and battery pack with a cloth, etc., while charging.
- 22) Use of an attachment not recommended may result in a risk of fire, electric shock, or personal injury.
- 23) Do not short the battery pack. A battery short can cause a large current flow, over heating and create the risk of fire or personal injury.
- 24) NOTE: If the supply cord of this appliance is damaged, it must only be replaced by a repair shop authorized by the manufacturer, because special purpose tools are required.
- 25) TO REDUCE THE RISK OF ELECTRIC SHOCK, THIS APPLIANCE HAS A POLARIZED PLUG (ONE BLADE IS WIDER THAN THE OTHER). This plug will fit in a polarized outlet only one way. If the plug does not fit fully in the outlet, reverse the plug. If it still does not fit, contact a qualified electrician to install the proper outlet. Do not change the plug in any way.

IV. ASSEMBLY & OPERATION

● Hexagonal Bit Chuck

Attaching the bits

NOTE:

When attaching or removing drill bits, disconnect the battery pack from the tool and switch the lock button into the lock position.

1. Hold the collar of the chuck and pull it out from the driver.
2. Insert the bit into the chuck. Release the collar.
3. The collar will return to its original position when it is released.
4. Pull the bit to make sure it does not come out.
5. To remove the bit, pull out the collar in the same way.

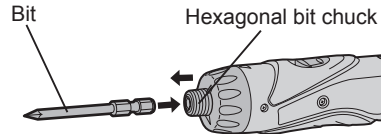

9.5 mm (3/8") - 13 mm (33/64") 6.35 mm (1/4")



● Clutch Handle (Clutch Torque Setting)

Adjust the torque to one of the 21 possible settings to the job. There is an interval of about 0.13 N·m (1.3 kgf·cm or 1.1 in-lbs) between steps.

CAUTION:

Test the setting before actual operation.

Set the scale at this mark.

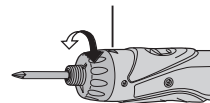

Reference for Adjusting Torque

Setting	Torque	Use
1	Approx: 0.29 N·m (3.0 kgf·cm or 2.6 in-lbs)	For driving screws
5	Approx: 0.82 N·m (8.4 kgf·cm or 7.3 in-lbs)	
9	Approx: 1.35 N·m (13.8 kgf·cm or 12.0 in-lbs)	
13	Approx: 1.88 N·m (19.2 kgf·cm or 16.6 in-lbs)	
17	Approx: 2.41 N·m (24.6 kgf·cm or 21.3 in-lbs)	
21	Approx: 2.94 N·m (30.0 kgf·cm or 26.0 in-lbs)	For powerful driving screws and drilling
	Approx: 4.4 N·m (45.0 kgf·cm or 39.0 in-lbs)	

- When using at high speeds, set the clutch at 10 or below. (Operation stops at the maximum torque of 1.5 N·m (15 kgf·cm) when the scale is higher.)
- The auto shut-off function may become inoperable at high clutch settings when battery power drops. Recharge the battery in that case.

NOTE:

The chart is only a reference. The torque settings may differ by materials, types of screws, etc. Please test it at your own conditions before use.

● Control Panel

Manufacturer settings upon shipment

- Count system: Count down system
- Count setting value: 99
- Buzzer sound pitch: b1 (Low sound)
- Double tightening counting prevention count time: 0 (OFF)
- Hold switch: Released

Please set the settings according to conditions of use.

Screw count function

- Counts the number of auto stops. (Counts the number of screws driven)
- The count method can be selected from “UP” or “DOWN”.

- When the set number of screws to be driven is reached, a buzzer sounds and the count value is reset.
- The buzzer sound can be selected from 3 types of sound.
- Double tightening counting prevention function
Work (double tightening and screw driving confirmation, etc.) that began within the set time is not counted after the driven screws are counted.

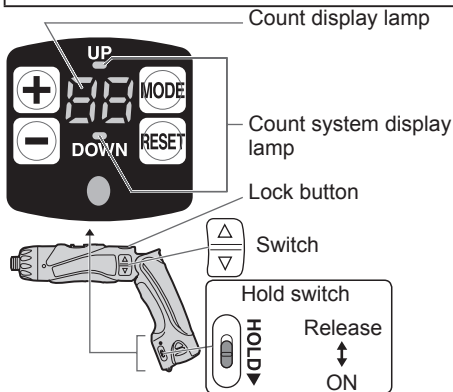

Starting the control panel

1. Release the hold switch.
2. To illuminate the control panel
 - ① Release the lock button
 - ② Press  (Control panel is lit.)
 - The count display lamp and “UP” or “DOWN” are illuminated.



Setting the count functions (Screw count setting/Count system setting)

1. Press  while the control panel is illuminated.

Each time  is pressed, the screw count setting and count system setting switch flash.

- Screw count setting
→ Count display lamp flashes.
- Count system setting
→ “UP” or “DOWN” flashes.

2. Screw count setting

Set the number of screws with  or .

- The range can be set within 0 – 99.
- 0 is not counted.

Count system setting

Press **MODE**. "UP" or "DOWN" will begin to flash. Next select **+** ("UP") or **-** ("DOWN").

- Press and hold the (**+**) or (**-**) buttons to vary the value continuously.

< Count System "UP" >

- Displays the count for the number of screws driven.

(0 → 1 → 2... **Set number**)

The settings are activated by pushing .

- When the set number of screws is reached, the buzzer sounds and the count value resets to zero.

< Count System "DOWN" >

- Displays the count for the remaining number of screws to be driven.

(**Set number** ... 2 → 1 → 0)

- When the set number of screws to be driven is reached, the buzzer sounds and the count value resets to original set number.

3. The settings are activated by pushing



- The previous setting will be cancelled and replaced with the new setting.

4. To prevent changes in the set values due to operational errors.

- Turn the HOLD switch to ON.





Convenient function settings (buzzer sound setting/double tightening counting prevention time setting)

Buzzer sound setting

1. Press **MODE** for 2 or more seconds while the control panel is illuminated.

- Count display lamp "F1" is illuminated.

2. The buzzer sound can be selected with **+** **-** when "F1" is illuminated.

Operation	Display	Sound Frequency
 ↑ ↓ 	b3	High pitched sound (Approx. 4 kHz)
	b2	Medium pitched sound (Approx. 3 kHz)
	b1	Low pitched sound (Approx. 2 kHz)
	b0	No sound (OFF)

- If **RESET** is pressed while in the buzzer mode, the buzzer sound saved from the previous setting is displayed.

3. The settings are activated by pushing



4. To prevent changes in the set values due to operational errors.

- Turn the HOLD switch to ON.





Double tightening counting prevention time setting

1. Press **MODE** for 2 or more seconds while the control panel is illuminated.

- Count display lamp "F1" is illuminated.

2. Press **MODE** again to illuminate "F2" and select the time with **+** **-**.

Operation	Display	No. of seconds	Following the screw count, screw driving within the set number of seconds is not counted.
 ↑ ↓ 	30	3 seconds	
	:	:	
	1	0.1 second	
	0	OFF	

- If **RESET** is pressed while in the time mode, the time setting saved from the previous setting is displayed.

3. The settings are activated by pressing



4. To prevent changes in the set values due to operational errors.

- Turn the HOLD switch to ON.



To change the screw count while in use

1. Release the hold switch.

2. Adjust the count value with **+** **-**.

- The displayed number of screws

to be driven can be changed within the range of the screw count values.

3. To prevent changes in the set values due to operational errors.

- Turn the HOLD switch to ON.



■ While setting, if no operations are conducted for 60 or more seconds or when the battery is removed

- Operation for the set value becomes invalid.

Please reset the operational values.

■ When batteries are changed while in use

- When batteries are changed, the count value is saved. Therefore, the drill can be used continuously.

● Battery Low Warning Lamp

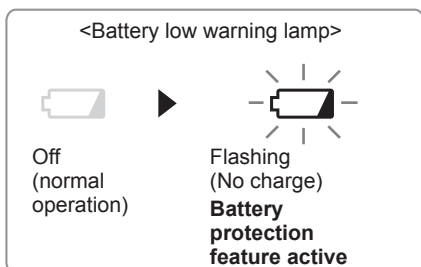

Excessive (complete) discharging of Li-ion batteries shortens their service life dramatically. The driver includes a battery protection feature designed to prevent excessive discharging of the battery pack.

- The battery protection feature activates immediately before the battery loses its charge, causing the battery low warning lamp to flash.
- If you notice the battery low warning lamp flashing, charge the battery pack immediately.

● Clutch Lock Cover

The clutch lock cover allows you to lock the clutch at the selected setting.

Attaching the cover

1. Select the appropriate clutch setting for the application.

2. Attach the clutch lock cover.

- Align the triangle mark on the cover with the graduation selection mark on the drill and attach.

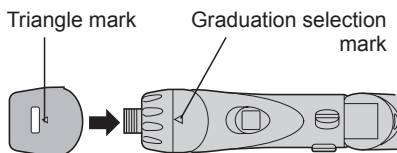

Removing the cover

1. Grip the clutch lock cover with your fingers on the Δ mark and the bottom of the cover, then push in and twist to remove.

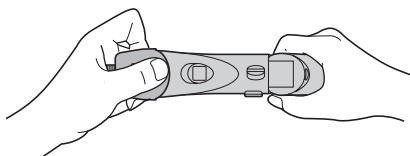

- It will be difficult to remove the clutch lock cover from the drill if you push on the side of the cover while pulling it off.

● Using the LED Light

Use the LED light on jobs in dark locations such as attics to illuminate your workspace.

⚠ CAUTION

- The LED light is intended for use as a supplemental light source. Do not use it as a flashlight. Doing so may result in accident or injury.
- Do not look at the light or shine it directly into your eyes. Continuous exposure to the LED light may damage your eyes.

1. Press  to toggle the light on and off.

- To use the light immediately after attaching the battery pack or after the drill has not been used for 5 minutes or more, operate the drill briefly.

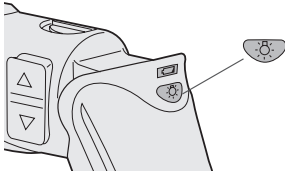
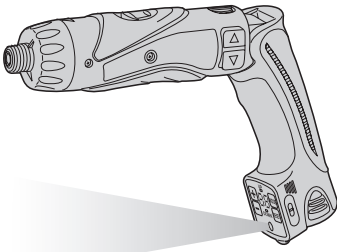

- The light will automatically turn off if the drill is not used for 5 minutes.
- The light uses an extremely small amount of current. Using the light has a negligible effect on the operational capacity of the drill.
- The LED is incapable of lighting the tip of the bit when the drill is used in the straight configuration.

● Bit-locking Function

With the switch at off and the bit locked in place, the tool can be used as a manual screw-driver - up to 14.7 N·m (150 kgf·cm, 130 in·lbs). There will be a little play in the driving shaft, but this is not a malfunction.

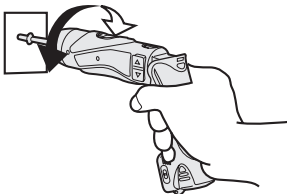

● Main Switch (ON/OFF)

Push the upper half of the switch for forward rotation, or the lower half for reverse rotation.

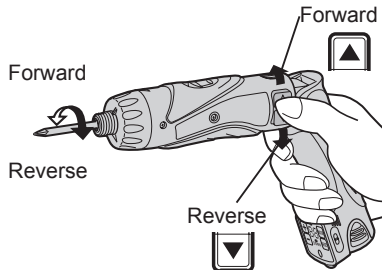

● Speed Selector Switch

To suit the application of this tool, two different rotational speeds are available. Depending upon use, either the high or low speed should be selected.

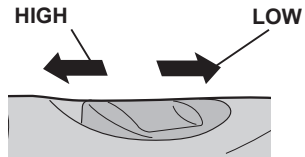

	Speed selection	Torque
LOW	200 min ⁻¹ (rpm)	High
HIGH	600 min ⁻¹ (rpm)	Low

CAUTION:

- Check speed selector switch before use.
- Do not operate the speed selector switch while the main switch is on (switch is in the ON position).

● Main Switch Lock

After use, set the main switch lock at the lock position to prevent accidental operation.

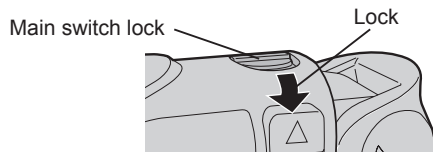

● Battery Pack (EY9L10)

CAUTION:

1. Remove the battery pack away from the tool.
2. Charge the battery pack using the battery charger.

3. After charging has been completed, remove the battery pack from the charger and connect it to the tool. Disconnect the charger from the power source when not in use.

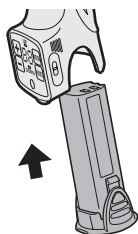

NOTE:

Use under extremely hot or cold conditions will reduce operating capacity per charge.

[Battery Pack]

For Appropriate Use of Battery pack

Li-ion Battery pack (EY9L10)

- For optimum battery life, store the Li-ion battery pack following use without charging it.
- The ambient temperature range is between 0°C (32°F) and 40°C (104°F). If the battery pack is used when the battery temperature is below 0°C (32°F), the tool may fail to function properly.
- When battery pack is not in use, keep it away from other metal objects like: paper clips, coins, keys, nails, screws, or other small metal objects that can make a connection from one terminal to another.
Shorting the battery terminals together may cause sparks, burns or a fire.
- When operating the battery pack, make sure the work place is well ventilated.

Battery Pack Life

The rechargeable batteries have a limited life. If the operation time becomes extremely short after recharging, replace the battery pack with a new one.

Battery Recycling

ATTENTION:

FOR Li-ion Battery Pack, EY9L10

A Li-ion battery that is recyclable powers the product you have purchased.

Please call **1-800-8-BATTERY** for information on how to recycle this battery.



[Battery Charger]

Charging

Common Cautions for the Li-ion/Ni-Cd Battery Pack

NOTE:

- When a cold battery (of about 0°C or less) is to be charged in a warm room, leave the battery in the room for at least one hour and charge it when it has warmed up to room temperature. (Failing to do so may result in less than a full charge.)
- Cool down the charger when charging more than two battery packs consecutively.
- Do not insert your fingers into contact hole, when holding charger or any other occasions.

CAUTION:

To prevent the risk of fire or damage to the battery charger.

- Do not use power source from an engine generator.
- Do not cover vent holes on the charger and the battery pack.
- Unplug the charger when not in use.

Li-ion Battery Pack

NOTE:

Your battery pack is not fully charged at the time of purchase. Be sure to charge the battery before use.

Battery charger (EY0L10)

1. Plug the charger into the AC outlet.

NOTE:

Sparks may be produced when the plug is inserted into the AC power supply, but this is not a problem in terms of safety.

- Slide the battery dock cover back to allow insertion of the Li-ion battery pack.
 - Verify that the cover is locked securely in place.
- Insert the battery pack firmly into the charger.

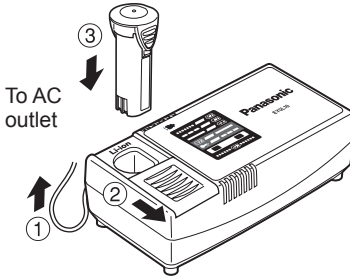

- During charging, the charging lamp will be lit.

When charging is completed, an internal electronic switch will automatically be triggered to prevent overcharging.

 - Charging will not start if the battery pack is warm (for example, immediately after heavy-duty operation). The orange standby lamp will be flashing until the battery cools down. Charging will then begin automatically.
- The charge lamp (green) will flash slowly once the battery is approximately 80% charged.
- When charging is completed, the charging lamp will start flashing quickly in green color.
- If the temperature of the battery pack is 0°C or less, charging takes longer to fully charge the battery pack than the standard charging time. Even when the battery is fully charged, it will have approximately 50% of the power of a fully charged battery at normal operating temperature.
- If the power lamp does not light immediately after the charger is plugged in, or if after the standard charging

time the charging lamp does not flash quickly in green, consult an authorized dealer.

- If a fully charged battery pack is inserted into the charger again, the charging lamp lights up. After several minutes, the charging lamp may flash quickly to indicate the charging is completed.

Ni-Cd Battery Pack**NOTE:**

When you charge the battery pack for the first time, or after prolonged storage, charge it for about 24 hours to bring the battery up to full capacity.

Battery charger (EYOL10)

- Plug the charger into the AC outlet.

NOTE:

Sparks may be produced when the plug is inserted into the AC power supply, but this is not a problem in terms of safety.

- Slide the battery dock cover back to allow insertion of the Ni-Cd battery pack.
 - Verify that the cover is locked securely in place.
- Insert the battery pack firmly into the charger.

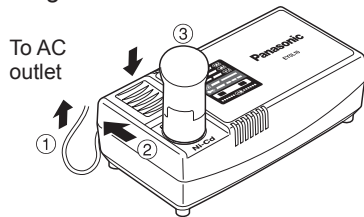







- During charging, the charging lamp will be lit.

When charging is completed, an internal electronic switch will automatically be triggered to prevent overcharging.

 - Charging will not start if the battery pack is warm (for example, immediately after heavy-duty operation). The orange standby lamp will be flashing until the battery cools down. Charging will then begin automatically.

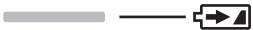
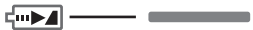
5. When charging is completed, the charging lamp will start flashing quickly in green color.
6. If the power lamp does not light immediately after the charger is plugged in, or if after the standard charging time the charging lamp does not flash quickly in green, consult an authorized dealer.
7. If a fully charged battery pack is inserted into the charger again, the charging lamp lights up. After several minutes, the charging lamp may flash quickly to indicate the charging is completed.

LAMP INDICATIONS

	Green Lit Charger is plugged into the AC outlet. Ready to charge.
	Green Flashing Quickly Charging is completed. (Full charge for Li-ion or Ni-cd.)
	Green Flashing Battery is approximately 80% charged. (Usable charge. Li-ion only)
	Green Lit Now charging.
	Orange Lit Battery pack is cool. The battery pack is being charged slowly to reduce the load on the battery. (Li-ion only)
	Orange Flashing Battery pack is warm. Charging will begin when temperature of battery pack drops.
	Charging Status Lamp Left: green Right: orange will be displayed.
	Both Orange and Green Flashing Quickly Charging is not possible. Clogged with dust or malfunction of the battery pack.

If the temperature of the battery pack is -10°C or less, the charging status lamp (orange) will also start flashing. Charging will begin when the temperature of the battery pack goes up (Li-ion only)

V. MAINTENANCE

Use only a dry, soft cloth for wiping the unit. Do not use a damp cloth, thinner, benzene, or other volatile solvents for cleaning.

VI. ACCESSORIES

CAUTION:

To prevent the risk of injury, only use accessory or attachment for its stated purpose.

If you need any assistance for more details regarding these accessories, ask your local service center.

- EY9X007E
Clutch lock cover

Use only bits suitable for size of drill's chuck.

9.5 mm (3/8") – 6.35 mm
13 mm (33/64") (1/4")

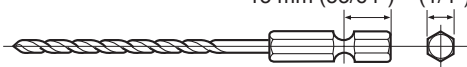

VII. SPECIFICATIONS

MAIN UNIT

Model		EY7411	
Capacity	Screw driving	Machine screw	M2.5 - M5
		Wood screw	ø 3.8 × 38 mm (5/32" × 1-29/64")
	Drilling	For metal	ø 5 mm (13/64") spc t = 1.6 mm
Motor		3.6 V DC	
No load speed		LOW: 200 min ⁻¹ (rpm)	
		HIGH: 600 min ⁻¹ (rpm)	
Maximum clutch torque		3.0 N·m (30 kgf·cm, 26 in·lbs)	
Overall length		283 mm (11-5/32")	
Weight (with battery pack)		0.5 kg (1.1 lbs)	

BATTERY PACK

Model	EY9L10
Storage battery	Li-ion Battery
Battery voltage	3.6 V DC (3.6 V × 1 cell)
Capacity	1.5 Ah

BATTERY CHARGER

Model		EY0L10	
Weight		0.6 kg (1.3 lbs)	
Electrical rating		See the rating plate on the bottom of the charger.	
Charging time	1.2 Ah	2.4 V	3.6 V
		EY9021 Full: 15 min.	EY9025 Full: 15 min.
	1.5 Ah		EY9L10 Usable: 15 min. Full: 30 min.

NOTE:

- For applicable battery packs to this charger, see the label on the charger or the latest general catalog.
The instruction label on the battery packs also shows the applicable charger.

I. CONSIGNES DE SECURITE GENERALES

⚠ AVERTISSEMENT! Veuillez lire toutes les instructions.

Si les instructions détaillées ci-dessous ne sont pas observées, cela peut entraîner une électrocution, un incendie et/ou des blessures graves. Le terme "outil mécanique" utilisé dans tous les avertissements ci-dessous se réfère aux outils mécaniques opérés par cordons d'alimentation et par batterie (sans fil).

CONSERVEZ CES INSTRUCTIONS

Sécurité de la zone de travail

- 1) **Gardez la zone de travail propre et bien aérée.**

Les endroits encombrés et sombres invitent les accidents.

- 2) **Ne faites pas fonctionner les outils mécaniques dans des atmosphères explosives, comme en présence de liquides inflammables, de gaz ou de poussière.**

Les outils mécaniques génèrent des étincelles qui peuvent enflammer la poussière ou les vapeurs.

- 3) **Gardez les enfants et les spectateurs éloignés lors du fonctionnement d'un outil mécanique.**

Les distractions peuvent en faire perdre le contrôle.

Sécurité électrique

- 1) **La fiche des outils mécaniques doit correspondre aux prises secteur. Ne modifiez la fiche sous aucun prétexte. N'utilisez pas de fiche adaptatrice avec les outils mécaniques mis à la terre.**

Des fiches non modifiées et des prises secteur correspondant réduisent les risques d'électrocution.

- 2) **Évitez tout contact physique avec les surfaces mises à la terre telles que tuyaux, radiateurs, micro-ondes et réfrigérateurs.**

Il y a un risque d'électrocution supplémentaire si votre corps est mis à la terre.

- 3) **N'exposez pas les outils mécaniques à la pluie ou à des conditions humides.**

De l'eau pénétrant dans un outil mécanique augmente le risque d'électrocution.

- 4) **Ne malmenez pas le cordon. N'utilisez jamais le cordon pour transporter, pour tirer ou pour débrancher l'outil mécanique. Gardez le cordon éloigné de la chaleur, de l'huile, d'objets aux bords coupants ou de pièces en mouvement.**

Les cordons endommagés ou emmêlés augmentent le risque d'électrocution.

- 5) **Lors du fonctionnement des outils mécaniques à l'extérieur, utilisez une rallonge adaptée à l'utilisation à l'extérieur.**

L'utilisation d'un cordon adapté à l'utilisation à l'extérieur réduit les risques d'électrocution.

Sécurité personnelle

- 1) **Restez alerte, regardez ce que vous faites et faites preuve de bon sens lorsque vous utilisez un outil mécanique. N'utilisez pas un outil mécanique alors que vous êtes fatigué ou sous les effets de drogue, d'alcool ou de médicaments.**

Un moment d'inattention pendant que vous faites fonctionner l'outil mécanique peut entraîner des blessures graves.

- 2) **Utilisez des équipements de sécurité. Portez toujours des protection pour vos yeux.**

Des équipements de sécurité comme masque antipoussière, chaussures de sécurité non glissantes, casque de protection ou protections d'oreilles, utilisés dans des conditions appropriées réduisent les blessures corporelles.

- 3) **Évitez tout démarrage accidentel. Assurez-vous que l'interrupteur est en position d'arrêt avant de brancher l'outil.**

Le transport d'outils mécaniques avec le doigt sur l'interrupteur ou le branchement d'outils mécaniques dont l'interrupteur est sur la position de marche invite les accidents.

- 4) **Retirez toute clé d'ajustement ou clé de serrage avant de mettre l'outil mécanique en marche.**

Une clé de serrage ou une clé d'ajustement laissée attachée à une pièce tournante de l'outil mécanique peut entraîner des blessures corporelles.

- 5) **Ne vous mettez pas en déséquilibre. Gardez une bonne prise au sol et votre équilibre à tout moment.**

Ceci permet un meilleur contrôle de l'outil mécanique dans des situations inattendues.

- 6) **Habillez-vous correctement. Ne portez pas de vêtements lâches ou de bijoux. Gardez vos cheveux, vêtements et gants éloignés des pièces en mouvement.**

Des vêtements lâches, des bijoux ou des cheveux longs peuvent se faire prendre dans les pièces en mouvement.

- 7) **Si des dispositifs pour la connexion d'appareils d'extraction et de ramassage de la poussière sont fournis, assurez-vous qu'ils sont connectés et correctement utilisés.**

L'utilisation de ces dispositifs peut réduire les risques concernés.

Utilisation et soins de l'outil mécanique

- 1) **Ne forcez pas l'outil mécanique. Utilisez l'outil mécanique correct pour votre application.**

L'outil mécanique correct exécute mieux le travail dans de meilleures conditions de sécurité s'il est utilisé à l'allure pour laquelle il a été conçu.

- 2) **N'utilisez pas l'outil mécanique si l'interrupteur ne le met pas en marche ou ne l'arrête pas.**

Tout outil mécanique qui ne peut pas être contrôlé par son interrupteur est dangereux et doit être réparé.

- 3) **Débranchez la fiche de la source d'alimentation et/ou du bloc de batterie avant d'effectuer tout ajustement, de changer d'accessoire ou de ranger l'outil mécanique.**

De telles mesures de sécurité préventives réduisent les risques de faire démarrer l'outil mécanique accidentellement.

- 4) **Rangez les outils mécaniques inutilisés hors de la portée des enfants et ne laissez personne qui n'est pas familiarisé avec l'outil mécanique ou ses instructions faire fonctionner l'outil mécanique.**

Les outils mécaniques sont dangereux dans les mains des utilisateurs manquant d'entraînement.

- 5) **Entretenez bien les outils mécaniques. Vérifiez l'alignement ou l'emboîtement des pièces en mouvement, l'intégrité des pièces et toute autre condition pouvant affecter le fonctionnement de l'outil mécanique. S'il est endommagé, faites réparer l'outil mécanique avant de l'utiliser.**

De nombreux accidents sont provoqués par des outils mécaniques mal entretenus.

- 6) **Maintenez les outils de coupe affûtés et propres.**

Les outils de coupe bien entretenus avec des lames bien affûtées ont moins de chances de gripper et sont plus faciles à contrôler.

- 7) **Utilisez l'outil mécanique, les accessoires, les mèches, etc., conformément à ces instructions et de la façon pour laquelle l'outil particulier a été conçu en tenant compte des conditions de travail et de la tâche à exécuter.**

L'utilisation de l'outil mécanique à des fins autres que celles pour lesquelles il a été conçu peut présenter une situation à risque.

Utilisation et soins de la batterie de l'outil

- 1) **Assurez-vous que l'interrupteur est dans la position d'arrêt avant d'insérer le bloc de batterie.**

L'insertion du bloc de batterie dans un outil mécanique dont l'interrupteur est sur la position de marche peut provoquer des accidents.

- 2) **N'effectuez la recharge qu'avec le chargeur spécifié par le fabricant.**

Un chargeur convenant à un bloc de batterie peut entraîner un risque d'incendie lorsqu'un autre bloc de batterie est utilisé.

- 3) **N'utilisez les outils mécaniques qu'avec le bloc de batterie spécialement conçus pour eux.**

L'utilisation de tout autre bloc de batterie peut entraîner un risque de blessure et d'incendie.

- 4) **Lorsqu'un bloc de batterie n'est pas utilisé, gardez-le éloigné d'objets métalliques comme agrafes, pièces de monnaie, clés, clous, vis ou tout autre petit objet métallique pouvant établir une connexion entre les deux bornes.**

Si les bornes de la batterie sont mises en court-circuit, cela peut entraîner des brûlures ou un incendie.

- 5) **Si elle est malmenée, du liquide peut s'échapper de la batterie. Évitez tout contact. Si un contact accidentel se produit, rincez à l'eau. Si du liquide**

entre en contact avec les yeux, consultez un médecin.

Le liquide éjecté de la batterie peut entraîner des irritations ou des brûlures.

Réparation

- 1) **Faites réparer votre outil mécanique par du personnel de réparation qualifié en n'utilisant que des pièces de rechange identiques.**

Ceci assure le maintien de la sécurité de l'outil mécanique.

II. REGLES DE SECURITE PARTICULIERES

- 1) **Portez des lunettes lorsque vous utilisez l'outil pendant de longues périodes.**

L'exposition prolongée à du bruit de haute densité peut entraîner la perte de l'ouïe.

- 2) N'oubliez pas que cet appareil est toujours prêt à fonctionner, parce qu'il ne doit pas être branché dans une prise électrique.
- 3) **Tenez l'outil par les surfaces de prise isolées lorsque vous effectuez une opération lors de laquelle l'outil de coupe risque d'entrer en contact avec des câblages cachés.**

Le contact avec un fil sous tension fera passer le courant dans les pièces métalliques exposées et électrocutera l'opérateur.

- 4) Si la mèche est coincée, mettez immédiatement le commutateur de la gâchette hors tension afin de prévenir une surcharge pouvant endommager la batterie autonome ou le moteur. Dégagez la mèche en inversant le sens de rotation.
- 5) Ne touchez pas les pièces rotatives pour éviter toute blessure.
- 6) N'utilisez pas l'outil continuellement pendant une longue période. Arrêtez d'utiliser l'outil de temps en temps pour éviter une augmentation de la température et de surchauffer le moteur.
- 7) Ne laissez pas tomber l'outil.

Symbole	Signification
V	Volts
— — —	Courant continu
n_0	Vitesse sans charge
$\dots \text{ min}^{-1}$	Tours ou mouvements alternatifs par minute
Ah	Capacité électrique de la batterie autonome
	Rotation seulement

AVERTISSEMENT!

La poussière résultant de ponçage, sciage, meulage, perçage à haute pression et de toute autre activité de construction, contient des produits chimiques réputés être cause de cancer, de malformations congénitales ou autres problèmes reproductifs. Ces produits chimiques sont, par exemple :

- Le plomb contenu dans les peintures à base de plomb
- La silice cristalline, contenue dans les briques, le ciment et autres produits de maçonnerie; et
- L'arsenic et le chrome provenant du bois traité chimiquement.

Pour réduire l'exposition à ces produits chimiques, il faut travailler dans un lieu bien aéré et porter un équipement de sécurité approprié tel que certains masques anti-poussière conçus spécialement pour filtrer les particules microscopiques.

III. CHARGEUR DE BATTERIE ET BATTERIE AUTONOME

Instructions de sécurité importantes

- 1) **CONSERVEZ CES INSTRUCTIONS**
– La présente notice contient des instructions de sécurité et d'utilisation importantes pour le chargeur de batterie EYOL10.
- 2) Avant d'utiliser le chargeur de batterie, lisez toutes les instructions et les marques d'avertissement figurant sur

le chargeur de batterie, la batterie autonome et le produit utilisant la batterie autonome.

- 3) **MISE EN GARDE** – Pour réduire le risque de blessures, chargez la batterie autonome Panasonic seulement comme indiqué à la dernière page. Les autres types de batteries risquent d'exploser et de causer des blessures corporelles et des dommages matériels.
- 4) N'exposez pas le chargeur à la pluie ou à la neige.
- 5) Pour réduire les risques de dommages à la fiche et au cordon secteur, débranchez le chargeur en tirant la fiche et non le cordon.
- 6) Veillez à acheminer le cordon de façon que personne ne risque de le piétiner, de trébucher dessus, d'endommager ou d'étirer le cordon.
- 7) N'utilisez une rallonge qu'en cas de nécessité absolue. Si vous utilisez une rallonge inadéquate, vous risquez de causer un incendie ou une électrocution. Si vous devez absolument utiliser une rallonge, veillez à respecter les points suivants:
 - a. Le nombre, la taille et la forme des broches de la fiche de la rallonge doivent être identiques à ceux de la fiche du chargeur de batterie.
 - b. La rallonge doit avoir des conducteurs en bon état et être elle-même en bon état d'utilisation.
 - c. La taille des conducteurs doit être suffisante pour les normes d'intensité en ampères du chargeur, comme indiqué ci-dessous.

TAILLE AWG MINIMUM RECOMMANDÉE DES RALLONGES POUR CHARGEURS DE BATTERIES			
Norme d'entrée CA	Ampères	Taille AWG du cordon	
Egal ou supérieur à	Mais inférieur à	Longueur du cordon, pieds	
		25	50 100 150
0	2	18	18 18 16

- 8) N'utilisez pas un chargeur dont la fiche ou le cordon est endommagé – remplacez-les immédiatement.
- 9) N'utilisez pas le chargeur s'il a reçu un choc violent, s'il a subi une chute ou s'il a été endommagé de quelque manière que ce soit; confiez-le à un technicien qualifié.
- 10) Ne démontez pas le chargeur; si des travaux d'entretien ou de réparation sont nécessaires, confiez-le à un technicien qualifié. Si vous le remontez incorrectement, vous risquez de causer une électrocution ou un incendie.
- 11) Pour réduire le risque d'électrocution, débranchez le chargeur de la prise de courant avant d'entreprendre des travaux d'entretien ou de nettoyage.
- 12) Le chargeur et la batterie autonome ont été conçus spécifiquement pour fonctionner ensemble. Ne tentez pas de charger un autre outil à batterie ou une autre batterie autonome avec ce chargeur.
- 13) Ne tentez pas de charger la batterie autonome avec un autre chargeur.
- 14) Ne tentez pas de démonter le logement de la batterie autonome.
- 15) Ne rangez pas l'outil ou la batterie autonome à des endroits où la température est susceptible d'atteindre ou de dépasser 50°C (122°F) (par exemple dans une remise d'outils électriques, ou dans une voiture en été), car ceci risquerait d'abîmer la batterie stockée.
- 16) Ne chargez pas la batterie autonome lorsque la température est INFÉRIEURE À 0°C (32°F) ou SUPÉRIEURE À 40°C (104°F). Ceci est très important pour conserver le bon état de fonctionnement de la batterie autonome.
- 17) N'incinerez pas la batterie autonome. Elle risquerait d'exploser dans les flammes.
- 18) Évitez toute utilisation dans un environnement dangereux. N'utilisez pas le chargeur à un endroit humide ou mouillé.
- 19) Le chargeur a été conçu pour fonctionner uniquement sur des prises secteur domestiques standard. Ne l'utilisez pas sous des tensions différentes!
- 20) Ne manipulez pas brutalement le cordon secteur. Ne transportez jamais le chargeur en le tenant par le cordon, ou ne le tirez pas brutalement pour le débrancher de la prise. Gardez le cordon à l'abri de la chaleur, de l'huile et de bords coupants.
- 21) Chargez la batterie autonome à un endroit bien ventilé; ne couvrez pas le chargeur et la batterie autonome avec un chiffon, etc., pendant la charge.
- 22) Si vous utilisez un accessoire non recommandé, un incendie, une électrocution, des blessures risqueraient de s'ensuivre.

23) Ne court-circuitez pas la batterie autonome. Un court-circuit de la batterie risquerait de faire passer un courant de forte intensité, et une surchauffe, un incendie ou des blessures risqueraient de s'ensuivre.

24) REMARQUE: Si le cordon secteur de cet appareil est endommagé, il doit être remplacé exclusivement dans un atelier agréé par le fabricant, car ces travaux exigent l'utilisation d'outils spéciaux.

25) POUR RÉDUIRE LES RISQUES D'ÉLECTROCUTION, CET APPAREIL EST ÉQUIPÉ D'UNE FICHE POLARISÉE (UNE LAME EST PLUS LARGE QUE L'AUTRE).

Cette fiche ne pourra être insérée que d'une seule façon dans une prise polarisée. Si la fiche ne peut pas être insérée à fond dans la prise, insérez la fiche sens dessus dessous. Si vous ne parvenez toujours pas à insérer la fiche, adressez-vous à un électricien qualifié pour installer une prise de courant adéquate. Ne modifiez la fiche en aucune façon.

IV. ASSEMBLAGE & FONCTIONNEMENT

● Mandrin de mèche hexagonal

Fixation des mèches

REMARQUE:

Lors de la fixation ou de l'enlèvement de mèches de perceuse, débranchez la batterie autonome de l'outil et mettez le bouton de verrouillage dans la position verrouillée.

1. Maintenez le collier du mandrin de connexion rapide et retirez-le de la perceuse.
2. Insérez la mèche dans le mandrin. Relâchez le collier.
3. Le collier reviendra dans sa position d'origine lorsqu'il sera relâché.
4. Tirez sur la mèche pour vérifier qu'elle ne ressort pas.
5. Pour retirer la mèche, tirez le collier vers l'extérieur de la même manière.

Mèche Mandrin de mèche hexagonal

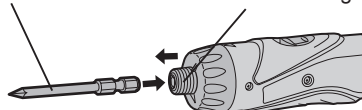

9,5 mm (3/8") - 13 mm (33/64") 6,35 mm (1/4")



● Poignée de l'embrayage (Réglage du couple de serrage de l'embrayage)

Ajustez le couple de serrage sur l'un des 21 réglages possibles pour le travail. Il y a un intervalle d'environ 0,13 N·m (1,3 kgf/cm ou 1,1 po-lbs) entre chaque étape.

MISE EN GARDE:

Essayez le réglage avant l'utilisation effective.

Réglez l'échelle sur cette marque.

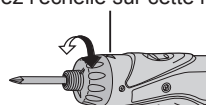

Références pour l'ajustement du couple de serrage

Réglage	Couple de serrage	Utilisation
1	Environ 0,29 N·m (3,0 kgf/cm ou 2,6 po-lbs)	Pour visser des vis
5	Environ 0,82 N·m (8,4 kgf/cm ou 7,3 po-lbs)	
9	Environ 1,35 N·m (13,8 kgf/cm ou 12,0 po-lbs)	
13	Environ 1,88 N·m (19,2 kgf/cm ou 16,6 po-lbs)	
17	Environ 2,41 N·m (24,6 kgf/cm ou 21,3 po-lbs)	
21	Environ 2,94 N·m (30,0 kgf/cm ou 26,0 po-lbs)	Pour un vissage et un perçage puissants
	Environ 4,4 N·m (45,0 kgf/cm ou 39,0 po-lbs)	

- Lors de l'utilisation à hautes vitesses, réglez l'embrayage sur 10 ou plus bas. (Le fonctionnement s'arrête au couple de serrage maximum de 1,5 N·m (15 kgf/cm) lorsque l'échelle est plus élevée.)
- La fonction d'arrêt automatique peut ne pas fonctionner à des réglages de l'embrayage plus élevés lorsque la puissance de la batterie diminue. Dans ce cas, rechargez la batterie.

REMARQUE:

Le tableau n'est qu'une référence. Le réglage du couple de serrage peut différer selon les matériaux, le type des vis, etc. Veuillez effectuer des essais de vos conditions particulières avant l'utilisation.

● Panneau de commande

Réglages du fabricant à l'expédition

- Système de comptage: système de compte à rebours
- Valeur de réglage du compte: 99
- Force de l'alarme: b1 (son bas)
- Double serrage empêchant la durée du compte: 0 (OFF)
- Sélecteur de pause: délogé

Veuillez effectuer les réglages en fonction des conditions d'utilisation.

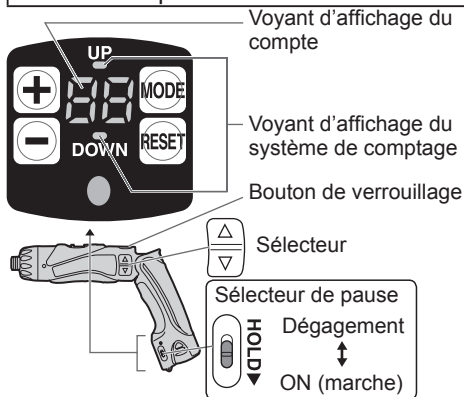

Fonction de comptage des vis

- Compte le nombre d'arrêts automatiques. (Compte le nombre de vis vissées)
- La méthode de comptage peut être sélectionnée entre "UP" (haut) ou "DOWN" (bas).
- Lorsque le nombre de vis devant être vissées est atteint, l'alarme retentit et la valeur de comptage est remise à zéro.
- Le son d'alarme peut être sélectionné parmi 3 types de sons.
- Fonction de prévention du compte des doubles serrages
Le travail (confirmation de doubles serrages et de vissage de vis, etc.) commencé dans le temps réglé n'est pas compté après que les vis vissées ait été comptées.



Démarrage du panneau de commande

1. Délogez le sélecteur de pause
2. Pour éclairer le panneau de commande
 - ① Délogez le bouton de verrouillage
 - ② Appuyez sur  (le panneau de commande est allumé)
 - Le voyant d'affiche du compte et "UP" ou "DOWN" sont allumés.

Opération	Affichage	Nbre de secondes	En suivant le compte des vis, le vissage dans le nombre de secondes réglé n'est pas compté.
 	30	3 secondes	
	⋮	⋮	
	1	0,1 seconde	
	0	OFF	

- Si  est pressé, le réglage de la durée enregistré lors du réglage précédent s'affiche.



3. Les réglages sont effectués en appuyant sur .

4. Pour prévenir tout changement des valeurs réglées à la suite d'erreurs de fonctionnement.

- Mettez le sélecteur HOLD sur ON.



Pour changer le compte des vis pendant l'utilisation

1. Dégagez le sélecteur de pause.
 2. Ajustez la valeur du compte à l'aide de  .

- Le nombre affiché de vis devant être vissées peut être changé dans la fourchette des valeurs de compte des vis.

3. Pour prévenir tout changement des valeurs réglées à la suite d'erreurs de fonctionnement.

- Mettez le sélecteur HOLD sur ON.



■ Pendant le réglage, si aucune opération n'est effectuée pendant au moins 60 secondes et lorsque la batterie est retirée

- L'opération pour la valeur réglée est invalidée. Veuillez réinitialiser les valeur de fonctionnement.

■ Lorsque les batteries sont chargées pendant l'utilisation

- Lorsque les batteries sont chargées, la valeur du compte est sauvegardée. La perceuse peut donc être utilisée continuellement.

● Témoin d'avertissement de batterie basse

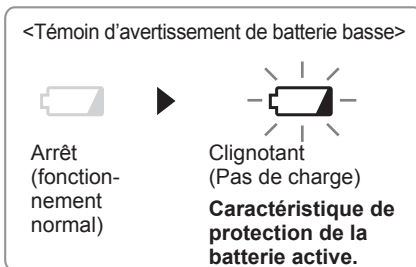

Une décharge excessive (totale) des batteries aux ions de lithium réduit leur durée de vie de façon notable. L'outil comprend une caractéristique de protection de la batterie conçue pour empêcher une décharge excessive de la batterie autonome.

- La caractéristique de protection de la batterie s'active automatiquement avant que la batterie ne perde sa charge, entraînant le clignotement du témoin d'avertissement de batterie basse.
- Dès que vous remarquez le clignotement du témoin d'avertissement de batterie basse, rechargez immédiatement la batterie autonome.

● Couvercle du verrouillage de l'embrayage

Le couvercle du verrouillage de l'embrayage vous permet de verrouiller l'embrayage au réglage sélectionné.

Fixation du couvercle

1. Sélectionnez le réglage d'embrayage pour l'application.
2. Fixez le couvercle du verrouillage de l'embrayage.
 - Aligned la marque triangulaire sur le couvercle avec la marque de sélection de gradation sur la perceuse et fixez.

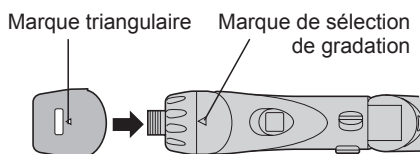

Enlèvement du couvercle

1. Saisissez le couvercle du verrouillage de l'embrayage avec vos doigts sur la marque Δ triangulaire et le fond du couvercle, puis tirez et tournez pour le faire ressortir.

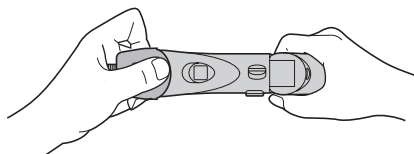

- Retirer le couvercle du verrouillage de l'embrayage de la perceuse peut être difficile si vous faites pression sur le côté du couvercle tout en le retirant.

● Utilisation de la lumière DEL

Utilisez la lumière DEL pour les travaux effectués dans des endroits sombres comme des greniers pour éclairer votre espace de travail.

MISE EN GARDE

- La lumière DEL est conçue pour être utilisée comme une source de lumière supplémentaire. Ne l'utilisez pas comme une lampe torche. Cela peut entraîner un accident ou des blessures.
- Ne regardez pas la lumière et ne la dirigez pas directement vers vos yeux. Une exposition continue à la lumière DEL peut endommager vos yeux.

1. Appuyez sur  pour allumer et éteindre la lumière DEL.

- Pour utiliser la lumière immédiatement après avoir installé la batterie autonome ou après que la perceuse n'ait pas été utilisée pendant 5 minutes ou plus, faites brièvement fonctionner la perceuse.

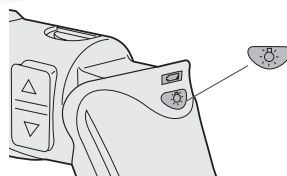
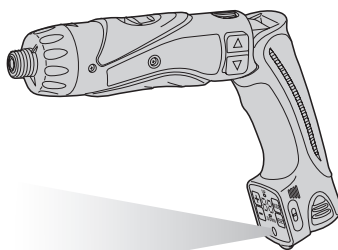

- La lumière s'éteint automatiquement si la perceuse n'est pas utilisée pendant 5 minutes.
- La lumière utilise une infime quantité de courant. L'utilisation de la lumière n'a qu'un effet négligeable sur la capacité de fonctionnement de la perceuse.
- Le DEL est incapable d'éclairer le bout de la mèche lorsque la perceuse est utilisée selon la configuration normale.

● Fonction de verrouillage de la mèche

Avec le commutateur sur la position d'arrêt et la mèche verrouillée en place, l'outil peut être utilisé comme un tournevis manuel - jusqu'à 14,7 N·m (150 kgf/cm, 130 po-lbs).

L'arbre d'entraînement présentera un peu de jeu, mais cela n'est pas un mauvais fonctionnement.

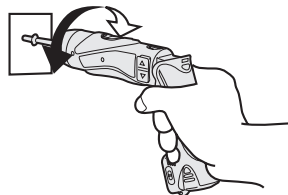

● Interrupteur principal (ON/OFF)

Poussez la moitié supérieure de l'interrupteur pour une rotation vers l'avant ou la moitié inférieure pour une rotation en arrière.

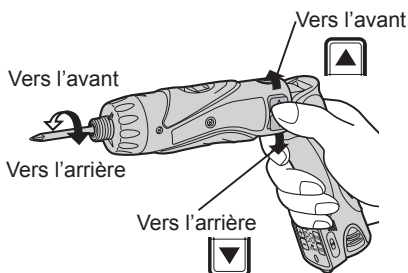

● Commutateur du sélecteur de vitesse

Pour adapter l'application de cet outil, deux vitesses de rotation différentes sont disponibles. En fonction de l'utilisation, sélectionnez soit la haute vitesse, soit la basse vitesse.

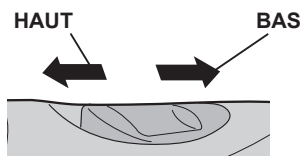

Sélection de la vitesse		Couple de serrage
BAS	200 min ⁻¹ (t/mn)	Haut
HAUT	600 min ⁻¹ (t/mn)	Bas

MISE EN GARDE:

- Vérifiez le commutateur du sélecteur de vitesse avant l'utilisation.
- Ne faites pas fonctionner le commutateur du sélecteur de vitesse alors que l'interrupteur principal est sur la position de marche (le commutateur est sur la position ON).

● Verrou de l'interrupteur principal

Après l'utilisation, mettez l'interrupteur principal sur la position verrouillée pour empêcher tout fonctionnement accidentel.

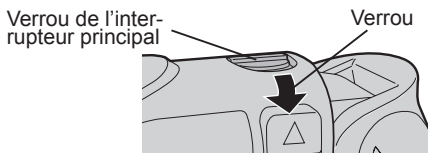

● Batterie autonome (EY9L10)

MISE EN GARDE:

1. Retirez la batterie autonome de l'outil.
2. Chargez la batterie autonome en utilisant le chargeur de batterie.
3. Lorsque la charge est terminée, retirez la batterie autonome du chargeur et connectez-la à l'outil. Déconnectez le chargeur de la source d'alimentation lorsqu'il n'est pas utilisé.

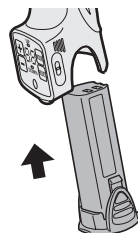

REMARQUE:

L'utilisation dans des conditions extrêmes de chaleur ou de froid réduit la capacité de fonctionnement par charge.

[Batterie autonome]

Pour une utilisation correcte de la batterie autonome

Batterie autonome Li-ion (EY9L10)

- Pour une longévité optimale de la batterie, rangez la batterie autonome Li-ion sans la charger après l'avoir utilisée.
- Le niveau de température ambiante moyenne se situe entre 0°C (32°F) et 40°C (104°F). Si la batterie autonome est utilisée alors que sa température est inférieure à 0°C (32°F), l'outil pourrait ne pas fonctionner correctement.
- Lorsque vous n'utilisez pas la batterie autonome, éloignez-la d'autres objets métalliques tels que: trombones, pièces de monnaie, clés, clous, vis et autres petits objets métalliques susceptibles de connecter les bornes entre elles.

Si vous court-circuitez les bornes de la batterie, vous risquez de causer des étincelles, de vous brûler ou de provoquer un incendie.

- Lors de l'utilisation de la batterie autonome, assurez-vous de la bonne ventilation du lieu de travail.

Longévité des batteries autonomes

Les batteries rechargeables ont une longévité limitée. Si le temps de fonctionnement devient très court après la recharge, remplacez la batterie autonome par une neuve.

Recyclage de la batterie autonome

ATTENTION:

Pour une batterie autonome Li-ion EY9L10

La batterie Li-ion que vous vous êtes procurée est recyclable. Pour des renseignements sur le recyclage de la batterie, veuillez composer le 1-800-8-BATTERY.



[Chargeur de batterie]

Recharge

Mises en garde communes pour la batterie autonome Li-ion/Ni-Cd

REMARQUE:

- Lorsqu'une batterie autonome froide (en-dessous de 0°C) doit être rechargée dans une pièce chaude, laissez la batterie autonome dans la pièce pendant une heure au moins et rechargez-la quand elle a atteint la température ambiante. (Sinon, il est possible que la batterie autonome ne soit pas complètement chargée.)
- Laissez refroidir le chargeur quand vous rechargez plus de deux batteries autonomes à la suite.
- Ne mettez pas vos doigts dans les trous des connecteurs lorsque vous prenez les chargeurs ou à n'importe quelle occasion.

MISE EN GARDE:

Pour éviter les risques d'incendie ou d'endommagement du chargeur de batterie.

- N'utilisez pas de source d'alimentation provenant d'un générateur de moteur.
- Ne bouchez pas les trous d'aération du chargeur et de la batterie autonome.
- Débranchez le chargeur lorsque vous ne l'utilisez pas.

Batterie autonome Li-ion

REMARQUE:

Votre batterie autonome n'est pas complètement chargée au moment de l'achat. Veuillez à bien charger complètement la batterie avant son utilisation.

Chargeur de batterie (EY0L10)

1. Branchez le cordon d'alimentation du chargeur dans une prise secteur.

REMARQUE:

Des étincelles peuvent être produites lorsque la fiche est introduite dans la prise d'alimentation secteur; toutefois, ceci ne pose aucun problème de sécurité.

2. Faites glisser le couvercle du poste d'accueil de la batterie vers l'arrière pour permettre l'insertion de la batterie autonome Li-ion.
 - Assurez-vous que le couvercle est bien verrouillé en place.
3. Introduisez soigneusement la batterie autonome dans le chargeur.

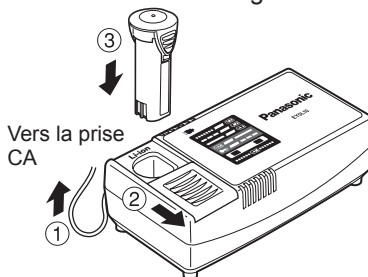

4. Pendant la charge, le témoin s'allume. Lorsque la charge est terminée, un interrupteur électronique s'actionne pour protéger la batterie.

- La charge ne peut pas être réalisée si la batterie autonome est chaude (par exemple, à la suite d'un long travail de perçage).
Le témoin d'attente orange clignote jusqu'à ce que la batterie se soit refroidie.
La charge commence alors automatiquement.
5. Le témoin de charge (vert) clignote lentement dès que la batterie est chargée à environ 80%.
 6. Lorsque la charge est terminée, le témoin de charge se met à clignoter rapidement en vert.
 7. Lorsque la température de la batterie autonome est de 0°C ou moins, la batterie autonome prend plus longtemps à charger que la durée standard.
Même lorsque la batterie est complètement chargée, elle n'aura qu'environ 50% de la puissance d'une batterie complètement chargée à une température de fonctionnement normale.
 8. Lorsque le témoin d'alimentation ne s'allume pas immédiatement après avoir branché le chargeur, ou si après la durée de charge standard, le témoin de charge ne clignote pas rapidement en vert, consultez un concessionnaire autorisé.
 9. Si une batterie complètement chargée est à nouveau insérée dans le chargeur, le témoin de charge s'allume. Après quelques minutes, le voyant de charge risque de clignoter rapidement pour indiquer que la charge est terminée.

Batterie autonome Ni-Cd

REMARQUE:

Chargez une nouvelle batterie autonome, ou une batterie autonome qui n'a pas été utilisée pendant une période prolongée, pendant 24 heures pour lui redonner sa pleine capacité.

Chargeur de batterie (EY0L10)

1. Branchez le cordon d'alimentation du chargeur dans une prise secteur.

REMARQUE:

Des étincelles peuvent être produ-

ites lorsque la fiche est introduite dans la prise d'alimentation secteur; toutefois, ceci ne pose aucun problème de sécurité.

2. Faites glisser le couvercle du poste d'accueil de la batterie vers l'arrière pour permettre l'insertion de la batterie autonome Ni-Cd.
 - Assurez-vous que le couvercle est bien verrouillé en place.
3. Introduisez soigneusement la batterie autonome dans le chargeur.

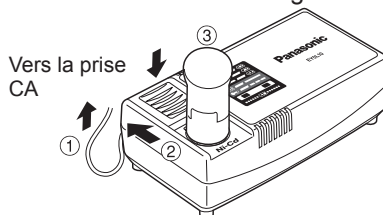

4. Pendant la charge, le témoin s'allume. Lorsque la charge est terminée, un interrupteur électronique s'actionne pour protéger la batterie.
 - La charge ne peut pas être réalisée si la batterie autonome est chaude (par exemple, à la suite d'un long travail de perçage).
Le témoin d'attente orange clignote jusqu'à ce que la batterie se soit refroidie. La charge commence alors automatiquement.
5. Lorsque la charge est terminée, le témoin de charge se met à clignoter rapidement en vert.
6. Si le voyant de charge ne s'allume pas immédiatement après le branchement du chargeur ou, si après la durée de charge standard, le voyant ne s'éteint pas, consultez un revendeur agréé pour de l'assistance technique.
7. Si une batterie complètement chargée est à nouveau insérée dans le chargeur, le témoin de charge s'allume. Après quelques minutes, le voyant de charge risque de clignoter rapidement pour indiquer que la charge est terminée.

INDICATION DU VOYANT



Allumé en vert
Le chargeur est branché dans la prise secteur.
Prêt pour la charge.



Clignotant rapidement en vert
Chargement terminé. (Plleine charge)



Clignotant en vert
La batterie est chargée à environ 80%. (Charge utile. Li-ion seulement)



Allumé en vert
Chargement en cours.



Allumé en orange
La batterie autonome est froide
La batterie autonome est chargée lentement pour réduire l'effort de la batterie. (Li-ion seulement)



Clignotant en orange
La batterie autonome est chaude. La charge commence lorsque la température de la batterie autonome descend.



Témoin de l'état de charge
Gauche: vert Droite: orange s'affichent.



Clignotant rapidement en orange et en vert
Impossible de charger. Colmatage par la poussière ou mauvais fonctionnement de la batterie autonome.

Lorsque la température de la batterie autonome est de -10°C ou moins, le témoin de charge (orange) se met également à clignoter. La charge commence lorsque la température de la batterie autonome augmente (Li-ion seulement).

V. ENTRETIEN

Nettoyez l'appareil au moyen d'un chiffon sec et propre. N'utilisez ni eau, ni solvant, ni produit de nettoyage volatil.

VI. ACCESSOIRES

⚠ ATTENTION:

Pour éviter de vous blesser, utilisez uniquement des accessoires ou des fixations convenant à l'opération effectuée.

Pour plus de détails concernant ces accessoires, adressez-vous à un centre de service.

• EY9X007E

Couvercle du verrou de l'embrayage

Utilisez uniquement des mèches convenant à la taille du mandrin utilisé.

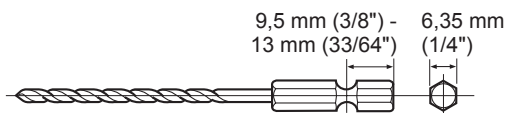

VII. CARACTERISTIQUES TECHNIQUES

UNITE PRINCIPALE

Modèle		EY7411	
Capacité	Vissage	Vis pour machine	M2,5 - M5
		Vis à bois	ø 3,8 × 38 mm (5/32" × 1-29/64")
	Perçage	Pour métal	ø 5 mm (13/64") spc t = 1,6 mm
Moteur		3,6 V CC	
Vitesse sans charge		BAS: 200 min ⁻¹ (t/mn)	
		HAUT: 600 min ⁻¹ (t/mn)	
Couple de serrage maximum de l'embrayage		3,0 N·m (30 kgf/cm, 26 po-lbs)	
Longueur totale		283 mm (11-5/32")	
Poids (avec la batterie autonome)		0,5 kg (1,1 lbs)	

BATTERIE AUTONOME

Modèle	EY9L10
Stockage de la batterie	Batterie Li-ion
Tension de la batterie	3,6 V CC (3,6 V × 1 pile)
Capacité	1,5 Ah

CHARGEUR DE BATTERIE

Modèle		EY0L10	
Poids		0,6 kg (1,3 lbs)	
Puissance nominale		Reportez-vous à la puissance nominale indiquée au bas du chargeur.	
Durée de chargement	1,2 Ah	2,4 V	3,6 V
		EY9021 Plein: 15 min.	EY9025 Plein: 15 min.
	1,5 Ah		EY9L10 Utilisable: 15 min.

REMARQUE:

- Pour les batteries autonome applicables à ce chargeur, reportez-vous à l'étiquette apposée sur le chargeur ou au catalogue général le plus récent. L'étiquette d'instructions apposée sur les batteries autonomes indique également le chargeur applicable.

I. REGLAS DE SEGURIDAD GENERALES

⚠ ¡ADVERTENCIA! Lea todas las instrucciones.

Si no cumple con todas las siguientes instrucciones puede recibir una descarga eléctrica, incendio y/o heridas graves. El término “herramienta eléctrica” en todas las advertencias a continuación se refiere a su herramienta eléctrica conectada al tomacorriente (cableado) y a la herramienta eléctrica que funciona con batería (sin cable).

GUARDE ESTAS INSTRUCCIONES

Seguridad del lugar de trabajo

- 1) **Mantenga el lugar de trabajo limpio y bien iluminado.**
Un área desprolija u oscura es una causa de accidentes.
- 2) **No haga funcionar herramientas eléctricas en un ambiente explosivo como en lugares donde hay líquidos inflamables, cajas o polvo.**
Las herramientas eléctricas producen chispas que pueden encender el polvo o el vapor.
- 3) **Mantenga a los niños y personal no relacionado lejos mientras haga funcionar la herramienta eléctrica.**
Una distracción puede hacer que pierda el control.

Seguridad eléctrica

- 1) **Los enchufes de herramientas eléctricas deben coincidir con el tomacorriente. Nunca modifique el enchufe. No utilice ningún adaptador de enchufe con herramientas eléctricas con tierra (conexión a tierra).**
Un enchufe no modificado y tomacorrientes que coincidan reducirán el riesgo de descarga eléctrica.
- 2) **Evite el contacto de su cuerpo con una superficie de tierra o conectado a una tierra tales como tubos, radiadores, microondas y refrigeradores.**
Existe un mayor riesgo de descarga eléctrica si su cuerpo queda conectado a una tierra.
- 3) **No exponga herramientas eléctricas a la lluvia o condiciones de humedad.**

El agua que entra en una herramienta eléctrica aumentará el riesgo de descarga eléctrica.

- 4) **No abuse del cable. Nunca utilice el cable para transportar, tirar de o desenchufar la herramienta eléctrica. Mantenga el cable lejos de fuentes de calor, aceite, bordes afilados o piezas móviles.**
Un cable dañado o enredado puede aumentar el riesgo de descarga eléctrica.
- 5) **Cuando haga funcionar una herramienta eléctrica en exteriores, utilice un cable de extensión adecuado para uso en exteriores.**
El uso de un cable adecuado para uso en exteriores reduce el riesgo de descarga eléctrica.

Seguridad personal

- 1) **Manténgase alerta, vigile lo que haga y utilice sentido común cuando haga funcionar la herramienta eléctrica. No utilice una herramienta eléctrica mientras está cansado o bajo la influencia de drogas, alcohol o medicamentos.**
Un descuido instantáneo mientras hace funcionar las herramientas eléctricas puede provocar una herida personal de gravedad.
- 2) **Utilice equipo de seguridad. Utilice siempre gafas protectoras.**
Un equipo de seguridad como máscara antipolvo, zapatos antideslizamiento, casco duro o protección contra los oídos utilizado en condiciones adecuadas reducirá heridas personales.
- 3) **Evite un arranque por accidente. Asegúrese que el interruptor está en la posición de desconexión antes de desenchufar.**
El transporte de las herramientas eléctricas con su dedo en el interruptor o el desenchufado de las herramientas eléctricas que tengan el interruptor conectado puede provocar un accidente.
- 4) **Desmunte cualquier llave de ajuste o llave de cubo antes de conectar la herramienta eléctrica.**
Una llave instalada en una pieza rotatoria de la herramienta eléctrica puede provocar una herida personal.
- 5) **No fuerce su cuerpo. Mantenga sus pies bien apoyados en el piso y su equilibrio en todo momento.**
Esto permite un mejor control de la her-

ramienta eléctrica en situaciones inesperadas.

- 6) **Vístase correctamente. No utilice ropa floja o joyas. Mantenga su cabello, ropa y guantes lejos de piezas móviles.**
Una ropa floja, joyas o cabello largo puede quedar atrapado en piezas móviles.
- 7) **Si se entregan dispositivos para recolección y extracción de polvo, asegúrese que estén conectados y se utilicen bien.**
El uso de estos dispositivos puede reducir los peligros relacionados con el polvo.

Uso y cuidados de herramientas eléctricas

- 1) **No fuerce la herramienta eléctrica. Utilice la herramienta eléctrica correcta según su aplicación.**
Una herramienta eléctrica correcta hará el trabajo mejor y más seguro a la velocidad para la que fue diseñada.
- 2) **No utilice la herramienta eléctrica si el interruptor no se conecta y desconecta.**
Cualquier herramienta eléctrica que no pueda controlarse con el interruptor es peligroso y debe repararse.
- 3) **Desconecte el enchufe del tomacorriente y/o paquete de batería de la herramienta eléctrica antes de hacer un ajuste, cambio de accesorios o guardado de herramientas eléctricas.**
Estas medidas de seguridad preventiva reducen el riesgo de que la herramienta eléctrica arranque por accidente.
- 4) **Guarde las herramientas eléctricas apagadas en un lugar fuera del alcance de los niños y no permita que personas que no saben el uso de la herramienta eléctrica o estas instrucciones hagan funcionar la herramienta eléctrica.**
Las herramientas eléctricas son peligrosas en manos de usuarios no entrenados.
- 5) **Mantenga las herramientas eléctricas. Verifique por mala alineación o atascado de piezas móviles, rotura de piezas y otras condiciones que puedan afectar el funcionamiento de las herramientas eléctricas. Si está dañada, haga reparar la herramienta eléctrica antes de utilizar.**

Muchos accidentes se deben a herramientas eléctricas mal mantenidas.

- 6) **Mantenga las herramientas de corte afiladas y limpias.**
Las herramientas de corte bien mantenidas con bordes de corte afilados tienen menos posibilidades de atascarse y son más fáciles de controlar.
- 7) **Utilice la herramienta eléctrica, accesorios y brocas de herramienta, etc. de acuerdo con estas instrucciones y la forma especificada para el tipo particular de herramienta eléctrica, teniendo en cuenta las condiciones de trabajo y el trabajo a hacer.**
El uso de la herramienta eléctrica para un funcionamiento diferente del especificado puede traducirse en una situación peligrosa.

Uso y cuidado de la herramienta a batería

- 1) **Asegúrese que el interruptor está desconectado antes de insertar el paquete de batería.**
La colocación del paquete de batería en las herramientas eléctricas que tienen el interruptor activado es causa de accidentes.
- 2) **Recargue sólo con el cargador especificado por el fabricante.**
Un cargador que es adecuado para un tipo de paquete de batería puede provocar el riesgo de incendio cuando se utiliza con otro paquete de batería.
- 3) **Utilice herramientas eléctricas sólo con los paquetes de batería especificados.**
El uso de otros paquetes de batería puede provocar el riesgo de heridas e incendio.
- 4) **Cuando no se utilice el paquete de batería, mantenga alejado de otros objetos metálicos como ganchos de papel, monedas, llaves, clavos, tornillos u otros objetos pequeños que puedan crear una conexión de un terminal a otro.**
El cortocircuito de terminales de batería puede provocar quemaduras o un incendio.
- 5) **En condiciones de uso abusivo, el líquido puede salir de la batería; evite el contacto. Si se produce un contacto por accidente, lave con agua. Si el líquido entra en contacto**

con los ojos, solicite además ayuda médica.

El líquido que sale de la batería puede provocar irritación o quemaduras.

Servicio

- 1) **Solicite el servicio de la herramienta eléctrica a un técnico cualificado utilizando sólo repuestos idénticos.**

Esto mantendrá la seguridad de la herramienta eléctrica.

II. NORMAS DE SEGURIDAD ESPECÍFICAS

- 1) **Utilice protectores auditivos cuando deba usar la herramienta por períodos prolongados.**

Una exposición prolongada a ruidos de alta intensidad puede provocar pérdida de audición.

- 2) Recuerde que esta herramienta puede funcionar en cualquier momento ya que no necesita enchufarse al tomacorriente para hacerlo funcionar.

- 3) **Mantenga la herramienta por las superficies de empuñadura aisladas cuando haga una operación donde la herramienta de corte pueda entrar en contacto con cables ocultos.**

El contacto con un cable "vivo" puede hacer que las piezas de metal expuestas de la herramienta descarguen electricidad al operador.

- 4) Si la broca se atasca, desconecte inmediatamente el disparador para evitar una sobrecarga que pudiera dañar la batería o el motor.

Utilice la marcha atrás para aflojar las brocas atasgadas.

- 5) No toque las piezas giratorias para evitar herirse.

- 6) No utilice la herramienta continuamente durante un largo período de tiempo. Deje de utilizar la herramienta de vez en cuando para evitar que suba la temperatura y se caliente excesivamente el motor.

- 7) No deje caer la herramienta.

Símbolo	Significado
V	Voltios
— — —	Corriente continua
n_0	Velocidad sin carga
$\dots \text{min}^{-1}$	Revoluciones o reciprocaciones por minuto
Ah	Capacidad eléctrica del bloque de batería
	Solo rotacion

ADVERTENCIA!

Algunos tipos de polvo creados al lijar, serrar, pulir, taladrar y al hacer otras actividades de construcción contienen productos químicos que el Estado de California sabe que producen cáncer, defectos de nacimiento y otros daños en la reproducción. Entre estos productos químicos se encuentran:

- El plomo de pinturas con base de plomo.
- El sílice cristalino de ladrillos, cemento y otros productos de albañilería.
- El arsénico y el cromo de la madera tratada químicamente.

Para reducir la exposición a estos productos químicos: Trabaje en un lugar bien ventilado y con el equipo de seguridad aprobado como, por ejemplo, máscaras contra el polvo que han sido diseñadas especialmente para no dejar pasar las partículas microscópicas.

III. PARA EL CARGADOR DE BATERIA Y LA BATERIA

Instrucciones de seguridad importantes

- 1) **GUARDE ESTAS INSTRUCCIONES**
– Este manual contiene instrucciones de seguridad importantes y de funcionamiento para el cargador de batería EYOL10.

- 2) Antes de utilizar el cargador de batería, lea todos las instrucciones y marcas de precaución en el cargador de batería, la batería y el producto que utilice la batería.
- 3) **PRECAUCIÓN** – Para reducir el riesgo de heridas, cargue sólo la batería de Panasonic indicada en la última página. Los otros tipos de baterías pueden explotar provocando heridas personales y daños.
- 4) No exponga el cargador a la lluvia o nieve.
- 5) Para reducir el riesgo de dañar el enchufe y cable eléctrico, tire del enchufe y no del cable cuando desconecte el cargador.
- 6) Cerciórese que el cable está instalado de tal forma que nadie lo pise o enriede en los pies o esté expuesto a otros daños o tensión.
- 7) No debe utilizar un cable de extensión a menos que sea absolutamente necesario.
El uso de un cable de extensión incorrecto puede provocar un riesgo de fuego o descarga eléctrica. Si debe utilizar un cable de extensión, cerciórese de que:
- las patas en el enchufe del cable de extensión son del mismo número, tamaño y forma que los del enchufe en el cargador.
 - el cable de extensión está bien enchufado y en buenas condiciones eléctricas.
 - el tamaño del cable es lo suficientemente grande para las especificaciones de amperios del cargador, tal como se especifica a continuación.
- 8) No haga funcionar el cargador con un cable o enchufe dañado – cámbielos inmediatamente.
- 9) No haga funcionar el cargador si recibió un golpe fuerte, se cayó o está dañado de alguna otra forma; lleve al personal de servicio calificado.
- 10) No desarme el cargador, llévalo al personal de servicio calificado cuando sea necesario un servicio o reparación. Un rearmado incorrecto puede traducirse en un riesgo de descarga eléctrica o fuego.
- 11) Para reducir el riesgo de descarga eléctrica, desenchufe el cargador del tomacorriente antes de proceder a un mantenimiento o limpieza.
- 12) El cargador de batería y la batería fueron diseñados específicamente para funcionar uno con el otro.
No trate de cargar cualquier otra herramienta inalámbrica o la batería con este cargador.
- 13) No trate de cargar la batería con ningún otro cargador.
- 14) No trate de desarmar la caja de la batería.
- 15) No guarde la herramienta y la batería en ambientes donde la temperatura pueda alcanzar o superar los 50°C (122°F) (tales como galpón de herramientas para metal o un coche en verano), ya que puede deteriorar la batería guardada.
- 16) No cargue la batería cuando la temperatura está por DEBAJO de 0°C (32°F) o por ENCIMA de 40°C (104°F). Esto es muy importante para mantener en condiciones óptimas la batería.
- 17) No incinere la batería. Puede explotar en el fuego.
- 18) Evite ambientes peligrosos. No utilice el cargador en lugares húmedos o mojados.
- 19) El cargador fue diseñado para funcionar sólo con la corriente eléctrica normal del hogar. ¡No trate de utilizar con otro voltaje!
- 20) No abuse del cable. Nunca transporte el cargador por el cable o tire del cable para desconectarlo del tomacorriente. Mantenga el cable lejos del calor, aceite y bordes agudos.

TAMAÑO PROMEDIO MINIMO RECOMENDADO PARA LOS CABLES DE EXTENSION DE LOS CARGADORES DE BATERIA			
Espec. entrada de Amperios CA		Tamaño promedio de cable	
Igual o mayor que	Pero menos de	Longitud de cable Pies	
		25	50 100 150
0	2	18 18	18 16

21) Cargue la batería en un lugar con buena circulación de aire, no cubra el cargador de batería y la batería con un paño, etc. durante la carga.

22) No se recomienda el uso de un enchufe triple ya que puede provocar el riesgo de fuego, descarga eléctrica o heridas personales.

23) No cortocircuite la batería. Una batería cortocircuitada puede provocar un gran flujo de corriente, calentamiento excesivo y el riesgo de fuego o heridas personales.

24) NOTA: Si el cable de alimentación de este aparato está dañado debe cambiarlo en un taller de reparaciones autorizado por el fabricante porque son necesarias herramientas de uso especial.

25) PARA REDUCIR EL RIESGO DE DESCARGA ELECTRICA, ESTE APARATO TIENE UN ENCHUFE POLARIZADO (UNA PATA ES MAS ANCHA QUE LA OTRA).

Este enchufe entrará en el tomacorriente polarizado sólo de una forma. Si el enchufe no entra completamente en el tomacorriente, invierta el enchufe. Si no entra incluso de esta forma, hable con un electricista calificado para que le instale un tomacorriente adecuado.

No cambie el enchufe de ninguna forma.

IV. MONTAJE Y FUNCIONAMIENTO

● Portador de broca hexagonal

Instalación de brocas

NOTA:

Cuando instale o retire brocas de taladro, desconecte la batería de la herramienta y mueva el botón de bloqueo a la posición de bloqueo.

1. Sujete el collar del portabrocas de conexión rápida y saque del destornillador.
2. Inserte la broca en el portabrocas. Suelte el collar.
3. El cuello regresará su posición original cuando se libere.
4. Tire de la broca para que no salga.
5. Para desmontar la broca, tire del collar de la misma forma.

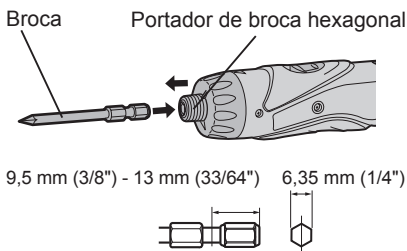

● Mango de embrague (Ajuste de torsión del embrague)

Ajuste la torsión a uno de 21 ajustes de posición posibles para hacer el trabajo. Hay un intervalo de unos 0,13 N·m (1,3 kgf·cm o 1,1 pulg.-lbs.) entre pasos.

PRECAUCIÓN:

Haga un ensayo de ajustes antes del funcionamiento real.

Ajuste la escala a esta marca.

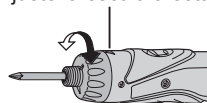

Referencia para el ajuste de torsión

Ajuste	Torsión	Uso
1	Aprox. 0,29 N·m (3,0 kgf·cm o 2,6 pulg.-lbs)	Para atornillar tornillos
5	Aprox. 0,82 N·m (8,4 kgf·cm o 7,3 pulg.-lbs)	
9	Aprox. 1,35 N·m (13,8 kgf·cm o 12,0 pulg.-lbs)	
13	Aprox. 1,88 N·m (19,2 kgf·cm o 16,6 pulg.-lbs)	
17	Aprox. 2,41 N·m (24,6 kgf·cm o 21,3 pulg.-lbs)	
21	Aprox. 2,94 N·m (30,0 kgf·cm o 26,0 pulg.-lbs)	Para potente atornillado de tornillos y taladrado
	Aprox. 4,4 N·m (45,0 kgf·cm o 39,0 pulg.-lbs)	

- Cuando utilice a altas velocidades ajuste el embrague a 10 o menos. (El funcionamiento se detiene a la torsión máxima de 1,5 N·m (15 kgf·cm) cuando la escala es más alta.)
- La función de desconexión automática puede no funcionar cuando se utiliza a ajustes de embrague más altos con la corriente de la batería baja. En ese caso vuelva a cargar la batería.

NOTA:

El cuadro es sólo una referencia. El ajuste de torsión puede ser diferente según el material, tipo de tornillos, etc. Haga un ensayo bajo sus propias condiciones antes de utilizar.

● Tablero de controles

Ajustes a la salida de fábrica

- Sistema de cuenta: Sistema de cuenta regresiva
- Valor de ajuste de cuenta: 99
- Altura del sonido del zumbador: b1 (Sonido bajo)
- Tiempo de cuenta de prevención de cuenta de apriete doble: 0 (OFF)
- Conmutador HOLD: Liberado

Haga los ajustes de acuerdo con las condiciones de uso.

Función de cuenta de tornillos

- Cuenta el número de paradas automáticas. (Cuenta el número de tornillos apretados)
- Seleccione el método de cuenta entre “UP” (arriba) o “DOWN” (abajo).
- Cuando llega al número seleccionado de tornillos atornillados, suena un zumbador y se repone el valor de la cuenta.
- Puede seleccionar el sonido del zumbador entre 3 tipos de sonido.
- Función de prevención de cuenta de apriete doble
El trabajo (apriete doble y confirmación de atornillado, etc.) que empezó dentro del tiempo seleccionado no se cuenta después de contarse los tornillos atornillados.

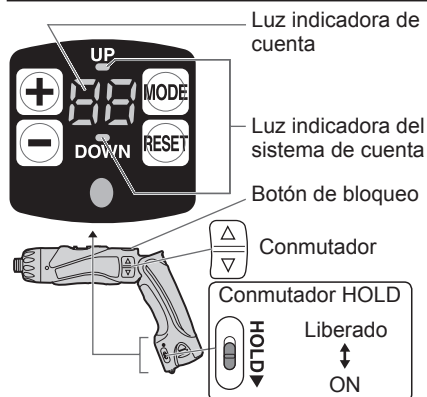

Inicio del tablero de controles

1. Libere el conmutador HOLD.
2. Para que se encienda el tablero de controles.
 - ① Suelte el botón de bloqueo.
 - ② Presione  (Se enciende el tablero de controles.)
 - Se encienden la luz indicadora de cuenta y “UP”(arriba) o “DOWN” (abajo).

Ajuste de las funciones de cuenta (ajuste de cuenta de tornillos/ajuste del sistema de cuenta)

1. Presione mientras está encendido el tablero de controles.

Cada vez que presione , destellan el conmutador de ajuste de cuenta de tornillos y de ajuste del sistema de cuenta.

- Ajuste de cuenta de tornillos
→ Destella la luz indicadora de cuenta.
- Ajuste del sistema de cuenta
→ Destella "UP" (arriba) o "DOWN" (abajo).

2. Ajuste de cuenta de tornillo

Ajuste el número de tornillos con o .

- El alcance puede ajustarse entre 0 – 99.
- No se cuenta el 0.

Ajuste del sistema de cuenta

Presione . Empezará a destellar "UP" o "DOWN". A continuación, seleccione ("UP") o ("DOWN").

- Mantenga presionados los botones () o () mientras ajusta la torsión de forma que cambie continuamente el valor.

< Sistema de cuenta "UP" >

- Muestra la cuenta para el número de tornillos atornillados.

(→ → ... Número seleccionado)

Los ajustes se activarán presionando



- Cuando llega al número de tornillos seleccionado, suena el zumbador y se repone el valor de cuenta.

< Sistema de cuenta "DOWN" >

- Muestra la cuenta para el número remanente de tornillos a atornillar.

(Número seleccionado ... → →)

- Cuando llega al número de tornillos seleccionado, suena el zumbador y se repone el valor al número seleccionado original.

3. Los ajustes se activarán presionando



- Se borrarán los ajustes anteriores.
4. Para evitar cambios en los valores seleccionados debido a errores de funcionamiento.
 - Mueva el conmutador a ON.



Ajustes convenientes de funciones (ajuste de sonido de zumbador/ajuste de tiempo de prevención de cuenta de apriete doble)

1. Presione durante 2 o más segundos mientras el tablero de controles está encendido.

- Luz indicadora de cuenta "F1" está encendida.

Cada vez que se presione puede conmutar entre el ajuste de sonido de zumbador y el ajuste de tiempo de prevención de cuenta de apriete doble.

- "Ajuste de sonido de zumbador"
→ Se enciende "F1".
- "Ajuste de tiempo de prevención de cuenta de apriete doble"
→ Se enciende "F2".

2. Ajuste de sonido de zumbador



El sonido de zumbador puede seleccionarse con cuando "F1" está encendido.

Funcionamiento	Indicación	Frecuencia de sonido
	b3	Sonido agudo (Aprox. 4 kHz)
	b2	Sonido medio (Aprox. 3 kHz)
	b1	Sonido grave (Aprox. 2 kHz)
	b0	Sin sonido (OFF)

- Si se presiona , aparece el sonido de zumbador memorizado con el ajuste anterior.

Ajuste de tiempo de prevención de cuenta de apriete doble

Presione para que se encienda "F2" y seleccione el tiempo con y .

Funcionamiento	Indicación	No. de segundos	Con la cuenta de tornillos, no se cuenta el atornillado de tornillo dentro del número de segundos seleccionado.
 	30	3 segundos	
	⋮	⋮	
	1	0,1 segundo	
	0	OFF	

- Si se presiona , aparece el ajuste de tiempo memorizado en el ajuste anterior.

3. Los ajustes quedan seleccionados presionando .

4. Para evitar cambios en los valores seleccionados debido a errores de funcionamiento.

- Mueva el conmutador HOLD a ON.



Para cambiar la cuenta de tornillos mientras la está utilizando

1. Suelte el conmutador HOLD.

2. Ajuste el valor de cuenta con  .

- El número de tornillos a atornillar que aparece puede cambiarse dentro de la gama de valores de cuenta de tornillos.

3. Para evitar cambios en los valores seleccionados debido a errores de funcionamiento.

- Mueva el conmutador HOLD a ON.



■ Mientras ajusta, si no se hace ninguna función durante 60 o más segundos y cuando se retira la batería.

- El funcionamiento para el valor de ajuste se vuelve inválido. Reponga los valores de funcionamiento.

■ Cuando cambia las baterías durante su uso.

- Cuando se cambian las baterías, se memoriza el valor de cuenta. Por lo tanto, puede utilizar continuamente el taladro.

● Luz de advertencia de batería baja

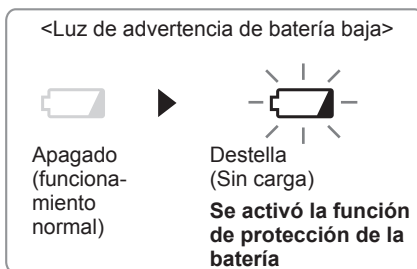

Una descarga excesiva (completa) de las baterías de Li-ión acorta dramáticamente su vida de servicio. El desmontador contiene una función de protección de batería diseñada para evitar una descarga excesiva de la batería.

● La función de protección de batería se activa inmediatamente antes de que la batería se quede completamente sin carga haciendo que destelle la luz de advertencia de batería baja.

● Si se da cuenta que destella la luz de advertencia de batería baja, cargue inmediatamente la batería.

● Cubierta de bloqueo del embrague

La cubierta de bloqueo del embrague le permite bloquear el embrague en el ajuste seleccionado.

Instalación de la cubierta

1. Seleccione el ajuste de embrague adecuado para la aplicación.
2. Instale la cubierta de bloqueo del embrague.
 - Alinee la marca de triángulo en la cubierta con la marca selectora de calibración en el taladro e instale.

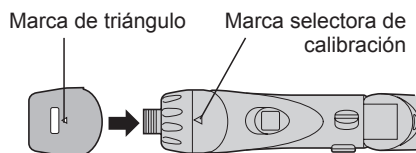

Desmontaje de la cubierta

1. Tome la cubierta de bloqueo del embrague con sus dedos sobre la marca Δ y la parte inferior de la cubierta y empuje y doble para desmontar.

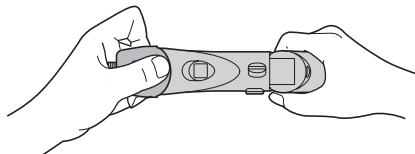

- Será difícil desmontar la cubierta de bloqueo del embrague del taladro si empuja por el lado de la cubierta mientras la empuja.

● Utilización de la luz LED

Utilice la luz LED en trabajos en lugares oscuros tales como debajo del techo para iluminar su lugar de trabajo.

⚠ PRECAUCIÓN

- La luz LED es para utilizar como fuente de luz suplementaria. No utilice como linterna. Esto puede provocar un accidente o heridas.
- No mire hacia la luz ni la apunte directamente a sus ojos. Una exposición continua a la luz LED puede dañar sus ojos.

1. Presione  para encender y apagar la luz.

- Para utilizar inmediatamente la luz después de instalar la batería o después de no haber utilizado el taladro durante 5 minutos o más, haga funcionar brevemente el taladro.

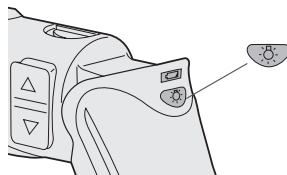
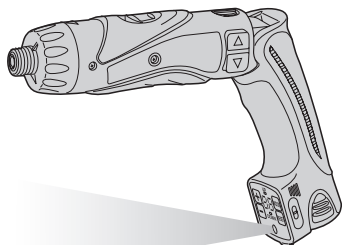

- La luz se apagará automáticamente si no utiliza el taladro durante 5 minutos.
- La luz utiliza sólo una pequeña cantidad de corriente. El uso de la luz no tiene mucho efecto en la capacidad de funcionamiento del taladro.
- El LED no puede iluminar la punta de la broca cuando se utiliza el taladro con la configuración recta.

● Función de bloqueo de broca

Con el interruptor desconectado y la broca bloqueada, la herramienta puede utilizarse como un destornillador manual – de hasta 14,7 N·m (150 kgf·cm, 130 pulg.-lbs).

Hay un pequeño juego en el eje del destornillador pero esto no es un mal funcionamiento.

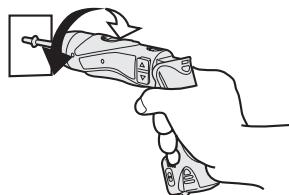

● Interruptor principal (ON/OFF)

Presione la parte superior del interruptor para una rotación en avance o la parte inferior para una rotación inversa.

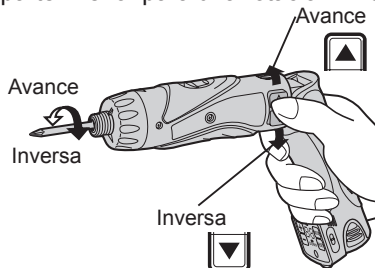

● Interruptor selector de velocidad

De acuerdo con la aplicación de esta herramienta, hay dos diferentes velocidades de rotación. De acuerdo con el uso, seleccione la alta o baja velocidad.

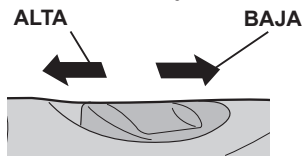

Selección de velocidad		Torsión
BAJA	200 min ⁻¹ (rpm)	Alta
ALTA	600 min ⁻¹ (rpm)	Baja

PRECAUCIÓN:

- Verifique el interruptor selector de velocidad antes de utilizar.
- No haga funcionar el interruptor selector de velocidad cuando el interruptor principal está conectado (el interruptor está en la posición ON).

● Bloqueo del interruptor principal

Después de utilizar, ajuste el bloqueo del interruptor principal a la posición de bloqueo para evitar un funcionamiento por accidente.

Bloqueo del interruptor principal

Bloqueo



● Batería (EY9L10)

PRECAUCIÓN:

1. Desmonte la batería de la herramienta.
2. Cargue la batería en el cargador de batería.
3. Una vez cargada la batería, saque la batería del cargador y conecte en la herramienta.
Desconecte el cargador de la alimentación eléctrica cuando no lo utilice.

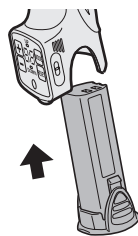

NOTA:

Si utiliza en condiciones muy calientes o frías, disminuirá la capacidad de funcionamiento por carga.

[Batería]

Para un uso adecuado de la batería

Batería de Li-ión (EY9L10)

- Para una vida óptima de la batería, guarde la batería de Li-ión siguiendo el uso sin carga.
- La variación de temperatura ambiente es de entre 0°C (32°F) y 40°C (104°F). Si la batería se utiliza cuando la temperatura de la batería es inferior a 0°C (32°F), la herramienta puede no funcionar correctamente.
- Cuando no se utiliza la batería, manténgala separada de otros objetos metálicos, como: clips de papel, monedas, llaves, clavos, tornillos u otros objetos metálicos pequeños que pueden actuar de conexión entre un terminal y el otro. Un cortocircuito entre los terminales de la batería pueden ocasionar chispas, quemaduras o incendios.
- Cuando haga funcionar con la batería, asegúrese que el lugar de trabajo está bien ventilado.

Vida útil de la batería

Las baterías recargables tienen una vida útil limitada. Si el tiempo de funcionamiento se acorta mucho tras la recarga, sustituya la batería por una nueva.

Reciclado de la batería

ATENCIÓN:

PARA batería Li-ión, EY9L10

La batería de Li-ión que compró es reciclable. Llame a **1-800-8-BATTERY** para información sobre el reciclado de esta batería.



[Cargador de la batería]

Carga

Precauciones comunes para las baterías Li-ión/Ni-Cd

NOTA:

- Cuando se vaya a cargar una batería fría (unos 0°C (32°F) o menos) en un cuarto cálido, deje la batería en la habitación durante al menos una hora y cárguela cuando se haya calentado a la temperatura de la habitación. (De lo contrario, la batería puede no cargarse totalmente.)
- Deje que se enfríe el cargador al cargar más de dos baterías de forma consecutiva.
- No introduzca sus dedos dentro del hueco del contacto, cuando esté sujetando el cambiador o en ninguna otra ocasión.

PRECAUCIÓN:

Para impedir el riesgo de incendio o daños del cargador de batería.

- No utilice una fuente de alimentación de un generador motorizado.
- No tapone los orificios de ventilación del cargador y la batería.
- Desenchufe el cargador cuando no lo utilice.

Batería de Li-ión

NOTA:

Su batería no está totalmente cargada al momento de comprarla. Asegúrese de cargar la batería antes de utilizarla.

Cargador de batería (EY0L10)

1. Enchufe el cargador en la fuente de alimentación de CA.

NOTA:

Se pueden producir chispas cuando se inserta el enchufe en la alimentación eléctrica de CA pero este no es un problema en términos de seguridad.

2. Deslice la cubierta del enchufe de cargador para que pueda colocar la batería Li-ión.
 - Verifique que la cubierta está firmemente bloqueada en su lugar.
3. Meta firmemente la batería en el cargador.

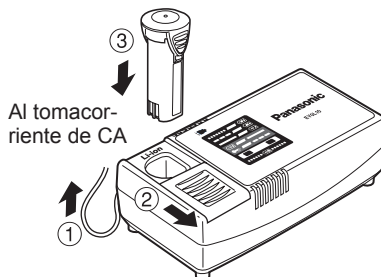

4. La luz indicadora de carga permanecerá encendida durante la carga. Cuando haya terminado la carga, se accionará automáticamente un conmutador electrónico interno para impedir cualquier sobrecarga.
 - No podrá cargar la batería si ésta está todavía caliente (por ejemplo, inmediatamente después de haber trabajado mucho). La luz de espera naranja seguirá destellando hasta que se enfríe la batería. La carga comenzará automáticamente.
5. La luz de carga (verde) destellará lentamente cuando la batería se haya cargado a un 80%.

6. Cuando se completa la carga, la luz de carga empezará a destellar rápidamente en color verde.
7. Si la temperatura de la batería es de 0°C o menos, la batería demora más en cargarse completamente que el tiempo de carga normal. Incluso cuando la batería esté completamente cargada, tendrá aproximadamente 50% de la carga de una batería totalmente cargada a la temperatura de funcionamiento normal.
8. Si la luz de carga no se enciende inmediatamente después de enchufar el cargador o si la luz de carga no empieza a destellar rápidamente en verde después del tiempo de carga normal, consulte con un concesionario autorizado.
9. Si se vuelve a colocar una batería totalmente cargada en el cargador, se encenderá la luz de carga. Luego de algunos minutos, la lámpara de carga destellará rápidamente para indicar que la carga se ha completado.

Batería Ni-Cd

NOTA:

Cargue una nueva batería, o una batería que no haya sido utilizado durante mucho tiempo durante 24 horas seguidas para que la batería se cargue totalmente.

Cargador de batería (EY0L10)

1. Enchufe el cargador en la fuente de alimentación de CA.

NOTA:

Se pueden producir chispas cuando se inserta el enchufe en la alimentación eléctrica de CA pero este no es un problema en términos de seguridad.

2. Deslice la cubierta del enchufe de cargador de batería para que pueda colocar la batería de Ni-Cd.
 - Verifique que la cubierta está firmemente bloqueada en su lugar.
3. Meta firmemente la batería en el cargador.

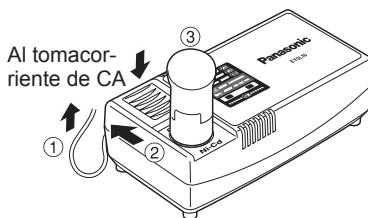

4. La luz indicadora de carga permanecerá encendida durante la carga. Cuando haya terminado la carga, se accionará automáticamente un conmutador electrónico interno para impedir cualquier sobrecarga.
 - No podrá cargar la batería si ésta está todavía caliente (por ejemplo, inmediatamente después de haber trabajado mucho). La luz de espera naranja seguirá destellando hasta que se enfríe la batería. La carga comenzará automáticamente.
5. Cuando se completa la carga, la luz de carga empezará a destellar rápidamente en color verde.
6. Si la lámpara de carga no se enciende inmediatamente después de enchufar el cargador, o si después del tiempo de carga estándar, la lámpara no se apaga, consulte con un distribuidor autorizado.
7. Si se vuelve a colocar una batería totalmente cargada en el cargador, se encenderá la luz de carga. Luego de algunos minutos, la lámpara de carga destellará rápidamente para indicar que la carga se ha completado.

INDICACIÓN DE LA LÁMPARA



Se enciende en verde
Se ha enchufado el cargador en la fuente de alimentación de CA. Está preparado para cargar.



Destella rápidamente en verde
La carga ha sido completada. (Carga completa.)



Destella en verde
La batería se cargó en aproximadamente 80%. (Carga utilizable sólo Li-ión)



Se enciende en verde
Ahora cargando.



Se enciende en naranja
La batería está fría.
La batería se está cargando lentamente para reducir la carga de la batería. (sólo Li-ión)



Destella en naranja
La batería está caliente. La carga comenzará cuando baje la temperatura de la batería.



Luz de estado de carga
Aparecerá Izquierda: verde Derecha: naranja.



Destellan rápidamente en naranja y verde
No es posible realizar la carga. Existe un bloqueo de polvo o una falla de la batería.

Si la temperatura de la batería es de -10°C o menos, la luz de carga (naranja) también empezará a destellar. La carga empezará cuando sube la temperatura de la batería (sólo Li-ión).

V. MANTENIMIENTO

Utilice sólo un paño suave y seco para limpiar la herramienta. No utilice paños húmedos, bencina, diluyentes u otros disolventes volátiles de limpieza.

VI. ACCESORIOS

⚠ PRECAUCION:

Para evitar el peligro de heridas, utilice sólo accesorios o dispositivos para el propósito especificado.

Si necesita ayuda para más detalles sobre estos accesorios, hable con su centro de servicio local.

• EY9X007E

Cubierta de bloqueo de embrague

Utilice sólo brocas adecuadas al tamaño del portabrocas.

9,5 mm (3/8") - 6,35 mm
13 mm (33/64") (1/4")



VII. ESPECIFICACIONES

UNIDAD PRINCIPAL

Modelo		EY7411	
Capacidad	Desatornillado	Tornillo de máquina	M2,5 - M5
	Taladrado	Tornillo de madera	Ø 3,8 × 38 mm (5/32" × 1-29/64")
		Para metal	Ø 5 mm (13/64") spc t = 1,6 mm
Motor		3,6 V CC	
Sin velocidad de carga		BAJA: 200 min ⁻¹ (rpm)	
		ALTA: 600 min ⁻¹ (rpm)	
Torsión de embargue máxima		3,0 N·m (30 kgf-cm, 26 pulg.-lbs)	
Longitud total		283 mm (11-5/32")	
Peso (con batería)		0,5 kg (1,1 lbs)	

BATERÍA

Modelo	EY9L10
Batería de almacenaje	Batería Li-ión
Tensión de batería	3,6 V CC (3,6 V × 1 celda)
Capacidad	1,5 Ah

CARGADOR DE BATERÍA

Modelo	EY0L10		
Peso	0,6 kg (1,3 lbs)		
Régimen	Vea la placa de especificaciones en la parte inferior del cargador.		
Tiempo de carga	1,2 Ah	2,4 V	3,6 V
		EY9021 Completa: 15 min.	EY9025 Completa: 15 min.
	1,5 Ah		EY9L10 Utilizable: 15 min.
			Completa: 30 min.

NOTA:

- Para baterías que pueden cargarse en este cargador, vea la etiqueta en el cargador o el catálogo general más reciente. La etiqueta de instrucciones en las baterías muestra también el cargador que puede utilizar.

PANASONIC CONSUMER ELECTRONICS COMPANY

One Panasonic Way, Secaucus, New Jersey 07094

No.1 EN, FR, ES
EY981074111 H1901

Printed in Japan